

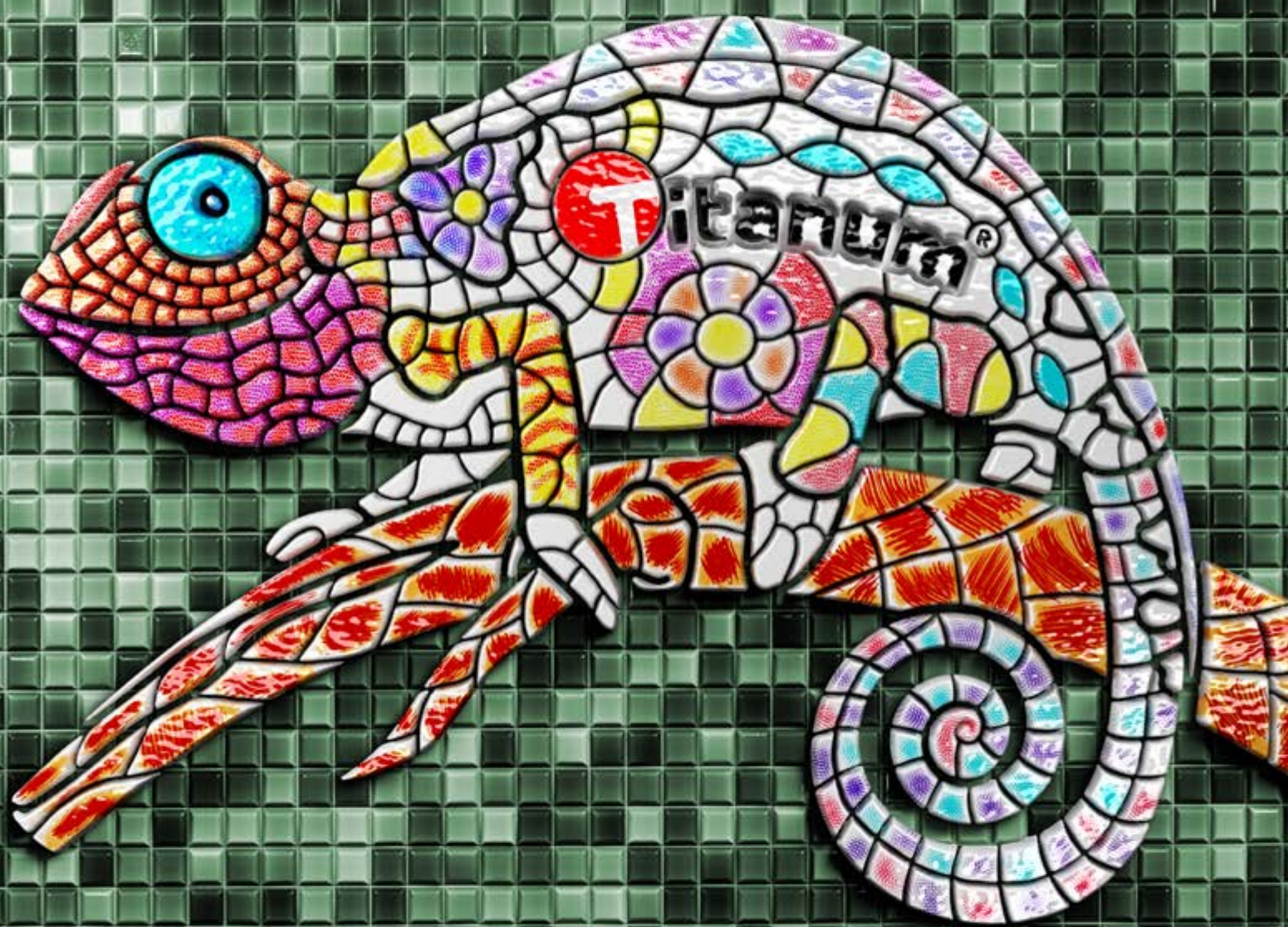



























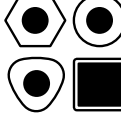





















KATALOG BIURO-SZKOŁA 2023-2024



Legenda

 EAN13	kod paskowy EAN13	 g	waga w gramach (g), kilogramach (kg)
	kod EAN13 opakowania zbiorczego		długość w milimetrach (mm), centymetrach (cm), metrach (m)
 KOD	kod		wymiary w milimetrach (mm), centymetrach (cm)
 REF	numer referencyjny		1/2 obwodu gumki recepturki
	przekręcić w celu włączenia długopisu		wykończenia w kolorze złotym
	gwarancja		wykończenia w kolorze srebrnym
	redukcja siły nacisku do 50%		ilość sztuk
 OPAK.	rodzaj opakowania		kolor
 OPIS	dotychczasowy opis		model
	kolor obudowy		pojemność w gramach (g), mililitrach (ml)
	kolor wkładu		przekrój kredki: sześciokątny, okrągły, trójkątny, kwadratowy
	twardość ołówka		etui pojedyncze
	grubość linii		etui podwójne
	grubość linii pisania cienkopisu		kartonik 12 sztuk
	grubość linii pisania długopisu		pudełko przezroczyste 10 sztuk
	grubość grafitu ołówka		opakowanie plastikowe 100 sztuk
	grubość grafitu cyrkla		opakowanie zbiorcze 1 kg
	okrągła końcówka		paletka 12 sztuk
	ścięta końcówka		saszetka z zawieszka 5 sztuk
	format		tuba 20 sztuk
	wymiar cięcia w milimetrach (mm)		blister 1 sztuka
	ilość ciętych kartek		blister 10 sztuk
	ilość dziurkowanych kartek		display 16 sztuk
	rozstaw dziurek		woreczek foliowy 1 sztuka
	ilość kartek		woreczek z zawieszka 1 sztuka
	grubość		kończówka serii
	gramatura		

 71 789 94 25
  604 14 77 14
 71 789 94 26
  handel@titanum.pl

www.titanum.pl

Artykuły artystyczne, plastyczne i dekoracyjne

4

Bloki rysunkowe.....	39	Kleje w tubie	41	Pałeczki klejowe	83
Bloki techniczne.....	39	Kleje z brokatem	40	Panele malarskie	38
Cyrkle.....	55-58	Komplety geometryczne	54-55	Pastele	15
Druciki florystyczne.....	83	Kreda szkolna.....	70-71	Pędzle	32-36
Dziurkacze dekoracyjne.....	76-81	Kredki	4-14	Pistolety do klejenia na gorąco.....	83
Etykiety samoprzylepne.....	40	Liczydła	69	Plastelina	71-72
Farbki do malowania twarzy ...	19-21	Magnezy	63-68	Podobrazia.....	38
Farby	21-31	Masy plastyczne	73	Pojemniki na wodę	37
Flamastry	16-18	Modelina.....	72	Temperówki.....	51-53
Flety.....	68	Mozaiki	74-75	Tuby.....	39
Grafity do ołówków.....	43	Nożyczki	59-62	Uchwyt do nauki pisania.....	49
Gumki do wymazywania.....	50	Nożyczki dekoracyjne	76-77	Zakreślacze	19
Kleje specjalne.....	41-42	Ołówki.....	44-49	Zestawy artystyczne	76, 82
Kleje w płynie	41	Ołówki automatyczne	43		
Kleje w sztyfcie	42	Palety malarskie.....	37		

Artykuły piśmiennicze, korekcyjne i kreślarskie

86

Atramenty do piór wiecznych	120	Długopisy z zatyczką ..	91-101, 107, 110	Markery permanentne	128
Cienkopisy.....	124	Długopisy żelowe	95-96, 103-110	Markery suchociernialne	126-127
Długopisy automatyczne		Ekskluzywne artykuły do pisania		Pióra kulkowe i wkłady.....	111-112
.....	86-92, 96-97, 101-103, 111	120-124	Pióra wieczne	118-120
Długopisy wielofunkcyjne.....	113	Korektory w taśmie.....	131	Wkłady do długopisów.....	114-115
Długopisy wymazywalne	112-113	Markery do CD.....	125-126	Zakreślacze	129-131
Długopisy z przyklepcem.....	112	Markery olejowe.....	125		

Galanteria biurowa

134

Breloczki do kluczy	168	Notesy samoprzylepne	145-149	Środki czyszczące do komputera..	167
Dziurkacze.....	157	Noże do papieru	169-171	Środki do czyszczenia tablic	167
Etykiety do segregatorów.....	135	Okładki do bindowania	151	Taśmy dwustronnie klejące	174
Folie do laminowania.....	150	Papier fotograficzny	150	Taśmy klejące biurowe.....	171-172
Gąbki do tablic	164	Pianki samoprzylepne 3D	168	Taśmy pakowe	172-174
Gilotyny.....	156	Pinezki	162	Teczki kopertowe.....	137-139
Gumki recepturki.....	163	Pinezki do tablic.....	161	Teczki segregujące	144
Identyfikatory.....	166	Podajniki i dyspensery do taśm ...	175	Teczki z gumką	140-141
Kalkulatory.....	153-155	Przekładki do segregatorów.....	135	Teczki z przegródkami	141-143
Kasetki na pieniądze	165	Przyborniki na biurko.....	156	Tusze do stempli	165
Klipy.....	161	Rozszywacze	160	Wizytowniki.....	145
Kostki papierowe.....	148	Segregatory	134	Zakładki indeksujące	145-146
Koszulki zwykłe	134	Skoroszyty plastikowe	136	Zszywacze.....	158-160
Listwy spinające.....	135	Smycze	166	Zszywki	161
Lupy.....	162	Spinacze.....	161	Zwilżacze do palców	164
Masy klejące	168	Szpilki.....	162		

Sposoby konfekcjonowania

178

Regały ekspozycyjne	178-179
---------------------------	---------

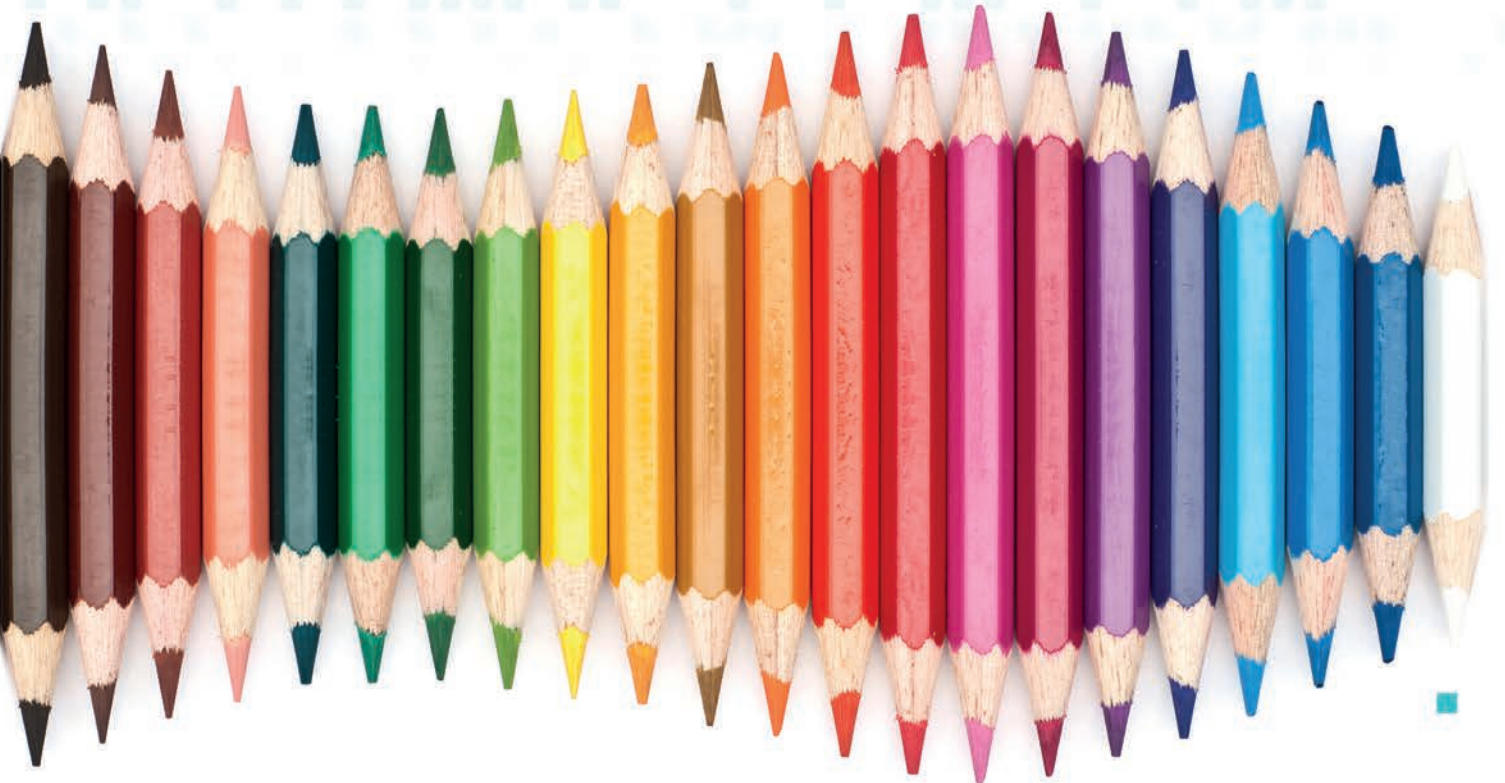

Artykuły artystyczne, plastyczne, kreślarskie i dekoracyjne

BLOKI RYSUNKOWE	39	MASY PLASTYCZNE	73
BLOKI TECHNICZNE	39	MODELINA	72
CYRKLE	55-58	MOZAIKI	74-75
DRUCIKI FLORYSTYCZNE	83	NOŻYCKI	59-62
DZIURKACZE DEKORACYJNE	76-81	NOŻYCKI DEKORACYJNE	76-77
ETYKIETY SAMOPRZYLEPNE	40	OŁÓWKI	44-49
FARBKI DO MALOWANIA TWARZY	19-21	OŁÓWKI AUTOMATYCZNE	43
FARBY	21-31	PALETY MALARSKIE	37
FLAMASTRY	16-18	PAŁECZKI KLEJOWE	83
FLETY	68	PANELE MALARSKIE	38
GRAFITY DO OŁÓWKÓW	43	PASTELE	15
GUMKI DO WYMAZYWANIA	50	PĘDZLE	32-36
KLEJE SPECJALNE	41-42	PISTOLETY DO KLEJENIA NA GORĄCO	83
KLEJE W PŁYNIE	41	PLASTELINA	71-72
KLEJE W SZTYFCIE	42	PODOBRAZIA	38
KLEJE W TUBIE	41	POJEMNIKI NA WODĘ	37
KLEJE Z BROKATEM	40	TEMPERÓWKI	51-53
KOMPLETY GEOMETRYCZNE	54-55	TUBY	39
KREDA SZKOLNA	70-71	UCHWYT DO NAUKI PISANIA	49
KREDKI	4-14	ZAKREŚLACZE	19
LICZYDŁA	69	ZESTAWY ARTYSTYCZNE	76, 82
MAGNESY	63-68		

- zestaw 12 kredek ołówkowych o grubości jumbo
- drewniany korpus oraz ergonomiczny, sześciokątny kształt, sprawiają, że kredki są łatwe do trzymania
- wysokiej jakości, trwałe grafity umożliwiają wielokrotne i łatwe ostrzenie



KOD	KOLOR	ILOŚĆ KOLORÓW	cm	OPAK.	EAN13
340943		12	17,5		



- trójkątne w rozmiarze jumbo
- drewniany, ergonomiczny korpus pomaga w nauce prawidłowego uchwytu przy rysowaniu i kolorowaniu
- bardzo wydajne, grubość rysika aż 5 mm
- wysokiej jakości, trwałe grafity umożliwiają wielokrotne i łatwe ostrzenie
- zatemperowane
- temperówka w komplecie



KOD	KOLOR	ILOŚĆ KOLORÓW	cm	OPAK.	EAN13
404111		12	17,5		



- zestaw 12 kredek ołówkowych
- sześciokątne w rozmiarze jumbo, w drewnianej ozdobnej obudowie
- ergonomiczny kształt kredek doskonale pasuje do dziecięcych dłoni
- zatemperowane
- wytrzymałe i trwałe rysiki umożliwiają wielokrotne i łatwe ostrzenie
- temperówka w komplecie



KOD	KOLOR	ILOŚĆ KOLORÓW	cm	OPAK.	EAN13
205044		12	17,5		



- sześciokątne w drewnianej, lakierowanej oprawie
- zatemperowane
- dzięki ponadstandardowej grubości wygodnie układają się w dłoni dziecka
- zapewniają wygodny chwyt i satysfakcję z rysowania grubą wyrzistą kreską

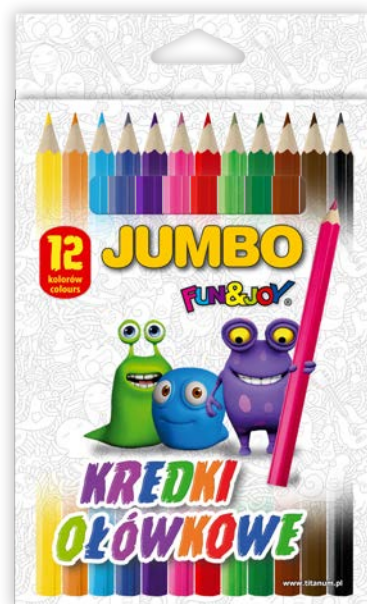
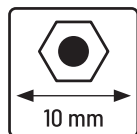

KOD	KOLOR	IŁOŚĆ KOLORÓW	cm	OPAK.	EAN13
108672		12	17,5		

KREDKI OŁÓWKOWE

- sześciokątne, w drewnianej, lakierowanej oprawie
- łatwe do wymazywania i zatemperowania
- ergonomiczny kształt kredek doskonale pasuje do dziecięcych dłoni
- w kartonowym, kolorowym pudełku z motywami zwierzątek



282800

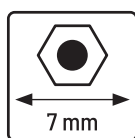

282801



280479



KOD	KOLOR	IŁOŚĆ KOLORÓW	cm	OPAK.	EAN13
282800		6	17,5		
280479		12	17,5		
282801	mix kolorów	24	17,5		

- bezdrzewne sześciokątne kredki ołówkowe z gumką
- łatwo wymazywalne również za pomocą każdej innej gumki do wymazywania
- elastyczna, bezdrzewna obudowa zabezpiecza kredki przed złamaniem
- zatemperowane
- w opakowaniu 12 kredek w intensywnych kolorach



KOD	KOLOR	IŁOŚĆ KOLORÓW	cm	OPAK.	EAN13
361503		12	18,5		



- zestaw 12 drewnianych kredek
- zdobiony korpus oraz ergonomiczny, trójkątny kształt sprawiają, że kredki są wygodne do trzymania i nie męczą dłoni
- żywe i nieblaknące kolory
- wysokiej jakości, trwałe grafity umożliwiają wielokrotne i łatwe ostrzenie

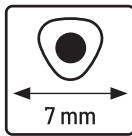

KOD	KOLOR	IŁOŚĆ KOLORÓW	cm	OPAK.	EAN13
185331		12	17,5		



- zestaw 12 drewnianych kredek
- zdobiony korpus oraz ergonomiczny, sześciokątny kształt sprawiają, że kredki są wygodne do trzymania i nie męczą dłoni
- żywe i nieblaknące kolory
- wysokiej jakości, trwałe grafity umożliwiają wielokrotne i łatwe ostrzenie

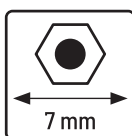

KOD	KOLOR	IŁOŚĆ KOLORÓW	cm	OPAK.	EAN13
185332		12	17,5		

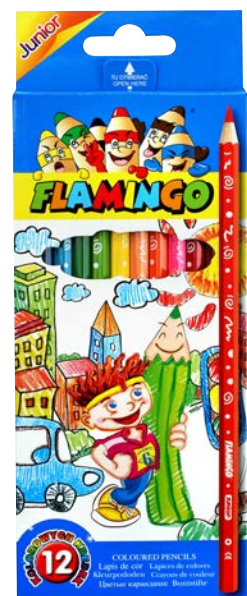

- trójkątne kredki ołówkowe o delikatnych, pastelowych kolorach
- ergonomiczny, trójkątny kształt obudowy gwarantuje wygodne trzymanie
- łatwe do zatemperowania
- w komplecie temperówka
- kartonowe pudełko ułatwiające przechowywanie

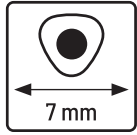

KOD	KOLOR	IŁOŚĆ KOLORÓW	cm	OPAK.	OPIS	EAN13
419038		12	17,5		pastelowe	5 903714 539130

- zestaw drewnianych kredek o ergonomicznym trójkątnym kształcie
- 12 pastelowych kolorów w kartonowym pudełku
- temperówka w komplecie



KOD	KOLOR	IŁOŚĆ KOLORÓW	cm	OPAK.	EAN13
494775	mix pastelowy	12	17,5		5 903714 540395

- komplet 6 trójkątnych kredek ołówkowych, w intensywnych fluorescencyjnych kolorach
- wykonane z drewna w kolorze czarnym
- miękkie, łatwe do wielokrotnego temperowania
- dzięki intensywnym, żywym i nieblaknącym kolorom
- zatemperowane



KOD	KOLOR	IŁOŚĆ KOLORÓW	cm	OPAK.	OPIS	EAN13
393885		6	17,5		fluorescencyjne	5 903714 516902

- zestaw 12 sześciokątnych kredek ołówkowych
- elastyczna, bezdrzewna oprawa zabezpiecza rysik przed złamaniem
- zatemperowane



BEZDRZEWNE



KOD	KOLOR	IŁOŚĆ KOLORÓW	cm	OPAK.	EAN13
242654		12	17,5		

- komplet 12 kredek ołówkowych w drewnianej obudowie zdobionej błyszczącym brokatem
- klasyczny, okrągły korpus nie męczy dłoni i sprawia, że kredki są łatwe do zatemperowania
- miękkie grafity w żywych, intensywnych kolorach
- idealne do rysowania i kolorowania

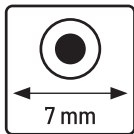

KOD	KOLOR	IŁOŚĆ KOLORÓW	cm	OPAK.	OPIS	EAN13
438953		12	17,5		brokatowe	

- zestaw 12 kredek ołówkowych
- drewniany korpus oraz trójkątny kształt
- łatwe do wymazywania
- doskonale kryjące
- wysokiej jakości, trwałe grafity umożliwiają wielokrotne i łatwe ostrzenie



KOD	KOLOR	IŁOŚĆ KOLORÓW	cm	OPAK.	EAN13
280478		12	17,5		

KREDKI OŁÓWKOWE „KACZOREK”

- zestaw 12 kredek ołówkowych
- w sześciokątnej drewnianej oprawie
- intensywne i nieblaknące kolory



KOD	KOLOR	IŁOŚĆ KOLORÓW	cm	OPAK.	EAN13
75270		12	17,5		

Kredki ołówkowe

Titanium® KREDKI OŁÓWKOWE KAMELEON TITANUM

- sześciokątne w drewnianej oprawie
- szeroka gama kolorystyczna
- łatwe do wymazywania
- zatemperowane
- w kartonowym pudełku

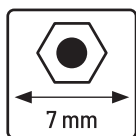

KOD	KOLOR	IŁOŚĆ KOLORÓW	cm	OPAK.	EAN13
239443		12	17,5		

FLAMINGO KREDKI OŁÓWKOWE "ARTIST" W METALOWEJ TUBIE FLAMINGO

- zestaw 12 zatemperowanych kredek ołówkowych w intensywnych kolorach
- drewniany, zdobiony korpus oraz ergonomiczny, sześciokątny kształt
- wysokiej jakości, trwałe grafity umożliwiają wielokrotne i łatwe ostrzenie
- w praktycznej i wytrzymałej, metalowej tubie

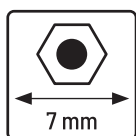

KOD	KOLOR	IŁOŚĆ KOLORÓW	cm	OPAK.	EAN13
175054		12	17,5		

- zestawy 12 dwustronnych kredek ołówkowych jumbo stworzonych z myślą o najmłodszych
- 24 kolory w 12 kredkach
- drewniana, ergonomiczna obudowa oraz trójkątny lub sześciokątny kształt korpusu
- rozmiar Jumbo ułatwia użytkowanie i zapewnia maksymalną wydajność
- intensywne, żywe kolory
- wysokiej jakości, trwałe grafity umożliwiają wielokrotne ostrzenie
- w komplecie z temperówką

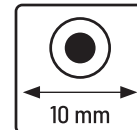

KOD	ILOŚĆ KOLORÓW	cm	OPAK.	OPIS	EAN13
411594	24	17,7		12 dwukolorowych kredek - trójkątne	5 907437 721216

KOD	ILOŚĆ KOLORÓW	cm	OPAK.	OPIS	EAN13
411593	24	17,7		12 dwukolorowych kredek - sześciokątne	5 907437 721186

- zestawy 12 dwustronnych kredek ołówkowych,
- drewniany, ergonomiczny, trójkątny lub sześciokątny kształt korpusu
- intensywne i żywe kolory
- wysokiej jakości, trwałe grafity umożliwiają wielokrotne i łatwe ostrzenie

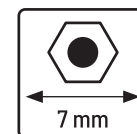

KOD	ILOŚĆ KOLORÓW	cm	OPAK.	OPIS	EAN13
175044	24	17,5		12 dwukolorowych kredek - sześciokątne	5 907437 653186

KOD	ILOŚĆ KOLORÓW	cm	OPAK.	OPIS	EAN13
175045	24	17,5		12 dwukolorowych kredek - trójkątne	5 907437 653197

- zestaw 12 kredek akwarelowych w drewnianej obudowie, z pędzelkiem w komplecie
- niezwykle nasycone i jaskrawe barwy
- posiadają cechy kredek akwarelowych, czyli mogą być rozmywane wodą, ale również można je stosować jako kredki ołówkowe
- wyprodukowane z wysokiej jakości materiałów gwarantują trwałość i komfort użytkowania

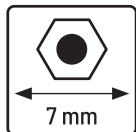

KOD	KOLOR	ILOŚĆ KOLORÓW	cm	OPAK.	EAN13
205049		12	17,5		



- sześciokątne kredki akwarelowe o niezwykle intensywnych barwach
- w celu uzyskania efektu akwareli, należy podczas rysowania zamaczać rysiki kredek w wodzie lub naniesione na papier barwy rozmyć za pomocą dołączonego pędzelka i wody
- łatwe do zatemperowania
- mogą być stosowane również jak zwykłe kredki ołówkowe



KOD	KOLOR	ILOŚĆ KOLORÓW	cm	OPAK.	EAN13
342648		12	17,5		



- zestaw 12 kredek ołówkowych w plastikowej obudowie
- wystarczy przekręcić i już można rysować – bez temperowania
- mocne i soczyste kolory, które nie blakną
- pakowane w praktyczne etui zapinane na zatrzask
- długość rysika: 8,7 cm

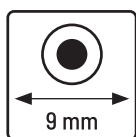

KOD	KOLOR	ILOŚĆ KOLORÓW	cm	OPAK.	EAN13
185339		12	14,7		



FLAMINGO

KREDKI ŚWIECOWE „TWIST-IT MINI” FLAMINGO

- zestaw 12 kredek świecowych w plastikowej obudowie
- wygodne i niebrudzące
- kredki nie wymagają temperowania
- wystarczy przekroczyć i już można rysować
- mały rozmiar sprawia, że kredki idealnie pasują do dłoni dziecka
- żywe kolory oraz doskonałe właściwości kryjące
- pakowane w praktyczne etui zapinane na zatrzask

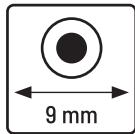

KOD	KOLOR	IŁOŚĆ KOLORÓW	cm	OPAK.	EAN13
175049		12	10,5		

FLAMINGO

KREDKI ŚWIECOWE „TWIST-IT” FLAMINGO

- zestaw 12 kredek świecowych w plastikowej obudowie
- wygodne i niebrudzące
- wystarczy przekroczyć i już można rysować
- żywe kolory
- pakowane w praktyczne etui zapinane na zatrzask

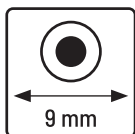

KOD	KOLOR	IŁOŚĆ KOLORÓW	cm	OPAK.	EAN13
185335		12	14,7		

FLAMINGO

KREDKI ŚWIECOWE WYMAZYWALNE „TWIST-IT” FLAMINGO

- zestaw 12 wymazywalnych kredek świecowych w plastikowej obudowie
- wygodne i niebrudzące
- wystarczy przekroczyć i już można rysować
- każda kredka wyposażona w gumkę do wymazywania
- żywe kolory

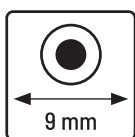

KOD	KOLOR	IŁOŚĆ KOLORÓW	cm	OPAK.	EAN13
205048		12	11		

- kredka świecowa w kształcie gwiazdki, stworzona z myślą o najmłodszych
- wygodna, plastikowa obudowa ułatwia trzymanie i sprawia, że kredka nie brudzi rąk
- 6 kolorów w 1 kredce
- żywe barwy
- nie wymaga temperowania



KOD	KOLOR	IŁOŚĆ KOLORÓW	OPAK.	EAN13
334701		6	blister	

- tęcza kredka świecowa w plastikowej obudowie
- wygodna i niebrudząca
- nie wymaga temperowania
- wielobarwny rysik pozwala za pomocą jednej kredki uzyskać wszystkie kolory tęczy
- wystarczy przekręcić i już można rysować

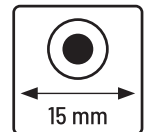

KOD	cm	OPAK.	OPIS	EAN13
175050	11,5	1	tęczowe kolory	

- zestaw 6 kredek świecowych zakończonych podobiznami wesołych zwierzątek
- produkt stworzony z myślą o najmłodszych
- miękkie i łatwe w aplikacji
- gruba średnica kredek – 12 mm
- kredki nie wymagają temperowania
- żywe barwy

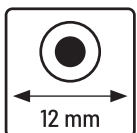

KOD	KOLOR	IŁOŚĆ KOLORÓW	cm	OPAK.	EAN13
334704		6	11		

- okrągłe kredki świecowe
- wytrzymałe, nie brudzą rąk i ubrań
- szeroka gama kolorystyczna
- nie wymagają temperowania
- spełniają normę EN 71

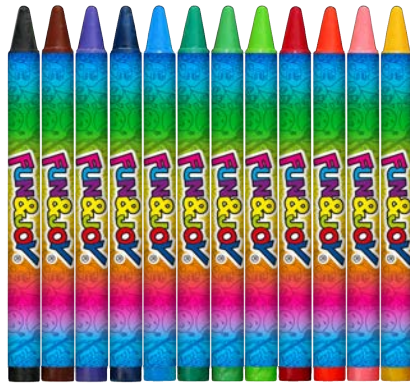
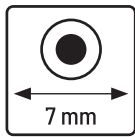

199868

199869

KOD	REF	KOLOR	IŁOŚĆ KOLORÓW	cm	OPAK.	EAN13
199869	FJ2108D		8	9		5 907437 1037517
199868	FJ2112D		12	9		5 907437 1037524

- okrągłe kredki woskowe
- wytrzymałe, nie brudzące rąk i ubrań
- szeroka gama kolorystyczna sprawia, że kredki są wyjątkowo plastyczne
- nie wymagają temperowania
- grubość: 7 mm
- długość: 90 mm
- spełniają normę EN 71

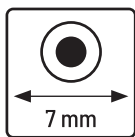

62869

62869

89320

KOD	REF	KOLOR	IŁOŚĆ KOLORÓW	cm	OPAK.	EAN13
62868	2108D		8	9		5 906554 1524052
62869	2112D		12	9		5 906554 1525992
89320	2124D	mix kolorów	24	9		5 906554 1526407

- wysokiej jakości, profesjonalne pastele suche
- o kwadratowym przekroju 9x9 mm
- odporne na złamania
- tworzone na bazie naturalnych składników, nie zawierają toksycznych substancji
- wysoka moc barwienia i piękne odcienie kolorów

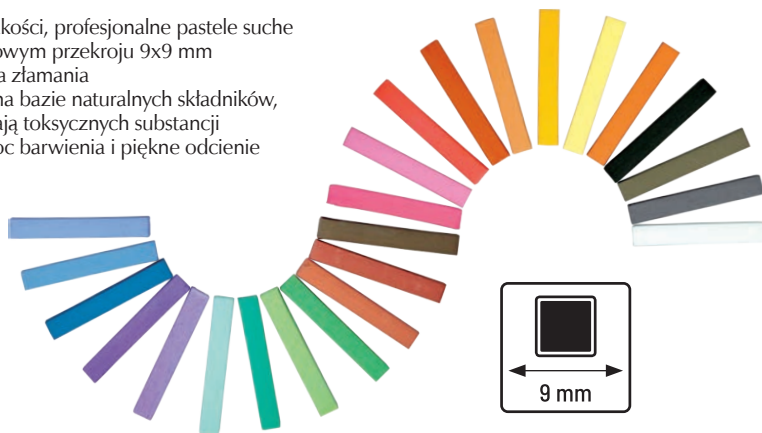

208690



208691



312290

KOD	KOLOR	ILOŚĆ KOLORÓW	cm	OPAK.	EAN13
208690	mix kolorów	6	6,5	kartonik	5 907437 639958
208691	mix kolorów	12	6,5	kartonik	5 907437 639972
312290	mix kolorów	24	6,5	kartonik	5 907437 671825

PASTELE OLEJNE FIRSTER

- miękkie pastele olejne o okrągłym przekroju, w papierowej owijce
- doskonale się rozprowadzają
- mogą być używane zarówno na sucho dla uzyskania delikatnych cienkich lub mocnych wyraźnych efektów, jak i na mokro z terpentyną lub roztworem mineralnym, tworząc efekt niemal identyczny jak z użyciem farb olejnych
- wyraźne, błyszczące, trwałe kolory odporne na blaknięcie
- spełniają normę: EN 71 i ASTM D-4236

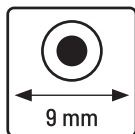

117241



117243



117242



117244

KOD	REF	KOLOR	ILOŚĆ KOLORÓW	cm	OPAK.	EAN13
117241	FOP-12	mix kolorów	12	6,5		5 907437 620151
117242	FOP-18	mix kolorów	18	6,5		5 907437 620168
117243	FOP-24	mix kolorów	24	6,5		5 907437 620175
117244	FOP-32	mix kolorów	32	6,5		5 907437 620182

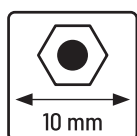

PASTELE OLEJNE FLAMINGO

- zestaw 12 pasteli olejnych
- dzięki miękkiej, kremowej konsystencji i łatwemu rozprowadzaniu, pastele mają niekończący się wachlarz różnorodnych możliwości
- sześciokątny przekrój sprawia, że są bardzo wygodne i nie męczą dłoni
- intensywne i soczyste kolory

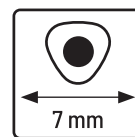

KOD	KOLOR	ILOŚĆ KOLORÓW	cm	OPAK.	EAN13
359926	mix kolorów	12	7,3		5 907437 689837

- komplet 12 flamastrów w trójkątnej, ergonomicznej obudowie
- dzięki praktycznemu, składanemu plastikowemu opakowaniu można je wygodnie postawić np. na biurku, co ułatwia ich używanie
- opakowanie dostępne w kolorze różowym i niebieskim
- grubość linii pisania: 2 mm



KOD	REF		IŁOŚĆ KOLORÓW	cm	OPAK.	EAN13
220269	FJ-206-12		12	16,8		

- intensywne i nieblaknące kolory
- ergonomiczny kształt, większy rozmiar korpusu oraz dziurkowana strefa chwytu
- posiadają bezpieczną, wentylowaną skuwkę, która umożliwia oddychanie w razie poknięcia
- atrament na bazie wody sprawia, że flamastry nie wydzielają nieprzyjemnego zapachu, są bezwonne oraz łatwo zmywalne
- grubość linii pisania: 1-2 mm

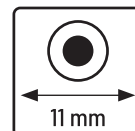

KOD	REF	KOLOR	IŁOŚĆ KOLORÓW	cm	OPAK.	EAN13
452061	FJ218A-12		12	14		

FLAMASTRY TRÓJKĄTNE „JUMBO” FUN&JOY

- komplet 12 flamastrów o grubości pisania 1 - 2 mm w rozmiarze jumbo
- ergonomiczny, trójkątny kształt oraz większy rozmiar korpusu
- atrament na bazie wody sprawia, że flamastry nie wydzielają nieprzyjemnego zapachu i łatwo zmywają się z większości powierzchni
- wyposażone w bezpieczną, wentylowaną skuwkę, umożliwiającą oddychanie w przypadku połknięcia
- praktyczne, plastikowe etui chroni flamastry przed uszkodzeniem i ułatwia ich przechowywanie



KOD	REF		IŁOŚĆ KOLORÓW	cm	OPAK.	EAN13
166418	FJ-204-12		12	12,5		

FLAMASTRY DWUSTRONNE „BRUSH&FINE” FLAMINGO

- każdy flaster ma dwie końcówki: cienką oraz pędzelkową
- posiadają bezpieczną, wentylowaną skuwkę oraz szybko schnący, nietoksyczny tusz wyprodukowany na bazie alkoholu
- praktyczne, plastikowe etui chroni flamastry przed uszkodzeniem i ułatwia ich przechowywanie

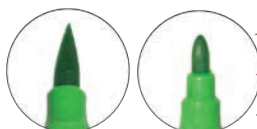
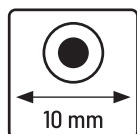

KOD	KOLOR	IŁOŚĆ KOLORÓW	cm	OPAK.	EAN13
449412		12	15		

FLAMASTRY Z PIECZĄTKAMI FUN&JOY

- flamastry o stożkowej końcówce pozwalającej rysować linie o grubości: 1 mm oraz stempelki w różnych wzorach i kolorach
- bezpieczne dla dzieci, nietoksyczne
- łatwo zmywalne ze skóry za pomocą wody i mydła
- wyposażone w bezpieczną, wentylowaną skuwkę, umożliwiającą oddychanie w przypadku połknięcia
- praktyczne, plastikowe etui chroni flamastry przed uszkodzeniem i ułatwia ich przechowywanie

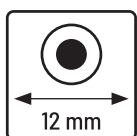

KOD	REF		IŁOŚĆ KOLORÓW	cm	OPAK.	EAN13
452062	FJGCP20501-12		12	11,3		

- specjalny tusz sprawia, że flamastry można usunąć zarówno z ciała, jak i z ubrań oraz z innych powierzchni, za pomocą mydła i ciepłej wody (ubrania zaleca się wyprać w pralce)
- posiadają bezpieczną, wentylowaną skuwkę
- bardzo lekkie i wygodne do trzymania
- produkt nietoksyczny, idealny dla każdego dziecka powyżej 3 roku życia

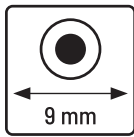

175052



175051

KOD		ILOŚĆ KOLORÓW	cm	OPAK.	EAN13
175051		12	14		
175052		24	14		

- zestaw różnokolorowych łatwo spieralnych flamastrów
- intensywne i nieblaknące kolory
- specjalny tusz sprawia, że flamastry można usunąć zarówno z ciała, jak i z ubrań oraz z innych powierzchni, za pomocą mydła i ciepłej wody
- wentylowana skuwka

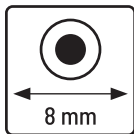

296763



199880

KOD	REF		ILOŚĆ KOLORÓW	cm	OPAK.	EAN13
199879	FJ1003-6PP		6	13		
199880	FJ1003-12PP		12	13		
296763	FJ1003-24PP		24	13		

- zestaw różnokolorowych, łatwo spieralnych flamastrów
- intensywne kolory
- posiadają bezpieczną, wentylowaną skuwkę
- bardzo lekkie i wygodne

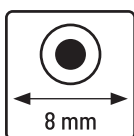

83187



83186

KOD	REF		ILOŚĆ KOLORÓW	cm	OPAK.	EAN13
83185	SY1003-6BB		6	13,5		
83186	SY1003-12BB		12	13,5		
83187	SY1003-18BB		18	13,5		

ZAKREŚLACZE JUMBO ZAPACHOWE FUN&JOY

- ZAPACHOWE
- komplet 6 zakreślaczy o intensywnych i nieblaknących kolorach
- plastikowa obudowa w kolorze tuszu
- ścięta końcówka pisząca
- grubość linii pisania: 1-5 mm
- z charakterystycznym oczkiem do zawieszania oraz klipsem umożliwiającym wpięcie w dowolnym miejscu
- praktyczne, plastikowe etui



KOD	REF		ILOŚĆ KOLORÓW	RODZAJ KONCÓWKI	OPAK.	EAN13
452063	FJ553-12		6	ścięta		

Zakreślacze, kredki do malowania twarzy

ZAKREŚLACZE TRÓJKĄTNE T-701A TITANUM

- ergonomiczny trójkątny kształt
- wyposażone w bezpieczną, wentylowaną skuwkę, która umożliwia oddychanie w razie połknięcia
- nietoksyczny atrament wyprodukowany na bazie wody
- grubość linii pisania: 1-4 mm
- praktyczne, plastikowe etui



KOD	REF		RODZAJ KONCÓWKI	OPAK.	EAN13
214966	T-701A		ścięta		

KREDKI DO MALOWANIA TWARZY I CIAŁA FLAMINGO

- przeznaczone do malowania twarzy i ciała
- łatwo się rozprowadzają
- trwałe - pozostają na skórze nawet w trakcie aktywnej zabawy i nie rozmazują się
- w łatwy sposób usuwają się pod wpływem wody z mydłem
- zestaw zawiera: kredki 12 kolorów, brokat sypek oraz pędzelek



KOD	KOLOR	ILOŚĆ KOLORÓW	OPAK.	EAN13
188065		12	blister	

KREDKI DO MALOWANIA TWARZY I CIAŁA FLAMINGO

- zestaw 6 wykręcanych kredek w plastikowej obudowie przeznaczonych do makijażu twarzy i ciała
- łatwe w użyciu i przechowywaniu
- bezpieczne - nie podrażniają skóry
- nie rozmazują się
- usuwalne za pomocą wody z mydłem
- praktyczny klips pozwala na wpięcie kredek w dogodnym miejscu



KOD	KOLOR	ILOŚĆ KOLORÓW	OPAK.	EAN13
408789		6	blister	

- kredki segmentowe - 6 wymiennych kolorów w jednej kredce
- przeznaczone do makijażu twarzy i ciała
- łatwe w użyciu i przechowywaniu
- nie rozsmazują się
- zestaw „Classic” zawiera dodatkowo wacik i dwa aplikatory
- dostępne zestawy kolorów: klasyczne, fluorescencyjne, metaliczne

Kredki, farby do malowania twarzy



188067



188129



188130

KOD	RODZAJ	KOLOR	IŁOŚĆ KOLORÓW	OPAK.	EAN13
188067	Classic		6	blister	5 907437 633571
188129	Fluo		6	blister	5 907437 633588
188130	Metalic		6	blister	5 907437 633595

FLAMINGO

KREDKI WYSUWANE DO MALOWANIA TWARZY I CIAŁA FLAMINGO

- wykręcane kredki do malowania twarzy i ciała
- dzięki wygodnej obudowie nie brudzą rąk
- łatwo zmywalne ze skóry za pomocą wody i mydła
- spieralne z większości tkanin
- w komplecie 6 kolorów kredek oraz wacik

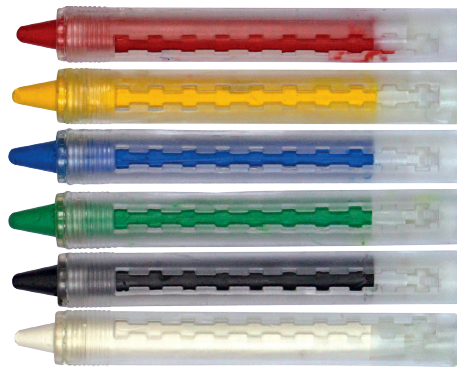

KOD	KOLOR	IŁOŚĆ KOLORÓW	OPAK.	EAN13
472086		6	blister	5 903714 522125

FARBY KIBICA DO MALOWANIA TWARZY I CIAŁA

- zestaw 2 farb – białej i czerwonej - stworzonych z myślą o polskich kibicach
- do makijażu twarzy i ciała
- bezpieczne, nie podrażniają skóry
- usuwalne za pomocą kosmetyków do demakijażu
- proste w użyciu
- w zestawie aplikator z gąbeczką do wygodnego nakładania farb



KOD	KOLOR	IŁOŚĆ KOLORÓW	OPAK.	EAN13
343895		2	blister	5 907437 885945

FLAMINGO

FARBY DO MALOWANIA TWARZY I CIAŁA FLAMINGO

- zestaw 5 farb do makijażu twarzy i ciała
- bezpieczne, nie podrażniają skóry
- usuwalne za pomocą kosmetyków do demakijażu
- proste w użyciu
- w zestawie dwa aplikatory z gąbeczką do wygodnego nakładania farb



KOD	KOLOR	IŁOŚĆ KOLORÓW	OPAK.	EAN13
343894		5	blister	5 907437 885976

- zestawy farb do makijażu twarzy i ciała
- proste w użyciu, łatwo się rozprowadzają
- bezpieczne, na bazie wody - nie podrażniają skóry
- trwałe, nie rozmazują się
- łatwo zmywalne za pomocą wody z mydłem
- w zestawie pędzelek



445589



445590

KOD	RODZAJ	KOLOR	ILOŚĆ KOLORÓW	OPAK.	EAN13
445589	klasyczne		6	blister	5 903714 506545
445590	neonowe		6	blister	5 903714 506552

- wyprodukowane z myślą o najmłodszych i o ich delikatnej, wrażliwej skórze
- w razie pobrudzenia bardzo łatwo spierają się z ubrań
- bardzo wydajne - dają piękne krycie i kolory
- 6 lub 8 kolorów z podwójnym aplikatorem



188066



226641

KOD	KOLOR	ILOŚĆ KOLORÓW	OPAK.	EAN13
188066		6	blister	5 907437 633984
226641		8	blister	5 907437 633938

- farby do malowania palcami
- idealne dla maluszków, które dopiero zaczynają przygodę z malowaniem
- nie potrzeba pędzelków ani wody
- żelowa konsystencja pozwala na łatwą aplikację
- farby są bezpieczne dla skóry i zmywalne za pomocą wody
- podstawy pojemników wyposażone w zaczepy pozwalające łączyć je ze sobą jak puzzle



KOD	REF	KOLOR	ILOŚĆ KOLORÓW	OPAK.	ml	OPIS	EAN13
184130	1151		6	blister	20	z pędzelkiem	5 907437 632994

- gotowe do użycia farby do malowania palcami
- nie wymagają rozcieńczenia z wodą
- zmywalne ze skóry i większości tkanin, nietoksyczne
- łatwo rozprzodają się na różnych powierzchniach, pozostawiając żywe i trwałe kolory
- można je nanosić nie tylko palcami, ale również pędzlem lub gąbką
- z pieczętkami na zakrętkach pojemników
- 201173 - podstawy pojemników wyposażone w zaczepy pozwalające łączyć je ze sobą jak puzzle



184129



184131



201173



184132



KOD	REF	ILOŚĆ KOLORÓW	OPAK.	ml	OPIS	EAN13
184129	7051	8	kartonik	25	Z pieczętkami	5 907437 033007
184131	2351	8	kartonik	15	Z pieczętkami	5 907437 032482
201173	9051	10	blister	15	Z pieczętkami	5 907437 038099
184132	3351	12	kartonik	15	Z pieczętkami	5 907437 032499

- zestaw farb witrażowych
- przeznaczone do dekoracji szkła, porcelany i tworzyw sztucznych
- zestaw zawiera: 1 czarny kontur 22 ml, 6 kolorów po 22 ml oraz arkusz z 6 wzorami + 2 arkusze folii

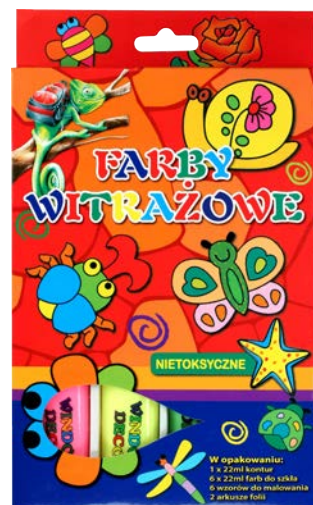

KOD	REF	KOLOR	IŁOŚĆ KOLORÓW	OPAK.	ml	EAN13
201178	3037		6+1 czarny kontur	blister	22	5 907437 638033

Farby witrażowe, farby w sztyfcie

- zestaw farb witrażowych świecących w ciemności
- przeznaczone do dekoracji szkła, porcelany i tworzyw sztucznych
- zestaw zawiera: 1 czarny kontur 22 ml, 7 kolorów po 10,5 ml oraz arkusz z 6 wzorami + 2 arkusze folii



KOD	REF	KOLOR	IŁOŚĆ KOLORÓW	OPAK.	ml	EAN13
201179	4037		7+1 czarny kontur	blister	10,5 i 22	5 907437 638084

- łatwo spieralne, szybko schnące farby w sztyfcie
- idealne do rysowania i malowania na papierze, kartonie lub drewnie
- gotowe do użycia - nie wymagają stosowania wody i pędzli
- miękkie i łatwe w aplikacji, gwarantują dokładne krycie malowanych powierzchni
- po wyschnięciu farby nie blakną i zachowują jaskrawe barwy
- bezwonne



KOD	REF	KOLOR	IŁOŚĆ KOLORÓW	OPAK.	g	EAN13
311252	FS6R		6		10	5 907437 679897

- 12 atrakcyjnych kolorów
- wystarczy zmieszać je z wodą, aby uzyskać różne odcienie - od delikatnych po intensywne
- można je łączyć z temperami, plakatówkami i kredkami woskowymi
- w poręcznym opakowaniu wieko opakowania może służyć jako paleta do mieszania farb
- w zestawie pędzelek



KOD	REF	KOLOR	ILOŚĆ KOLORÓW	ŚREDNICA (mm)	OPAK.	EAN13
337847	FJ-12K30PAL		12	30		5 907437 676004

- zestaw farb akwarelowych w postaci 12 suchych guziczek o średnicy 21 mm
- łatwe w użyciu - po zwilżeniu wodą niemal natychmiast uzyskuje się gotowe do użycia farby
- pozwalają uzyskać różne odcienie koloru: od wyrazistych, po delikatne
- przechowywane przez długi czas nie tracą swoich właściwości



KOD	REF	KOLOR	ILOŚĆ KOLORÓW	ŚREDNICA (mm)	OPAK.	EAN13
337849	FJ-12K21PUD		12	21		5 907437 676086

FARBY AKWARELOWE

- zestaw farb akwarelowych
- farby wodne służące do malowania na papierze
- farby mają postać suchych guziczek o średnicy 28 mm umieszczonych w plastikowym opakowaniu, wieko opakowania może stanowić paletę do mieszania farb
- po zwilżeniu wodą niemal natychmiast uzyskuje się gotowe do użycia farby
- szybko schną
- w komplecie pędzelek



KOD	REF	KOLOR	ILOŚĆ KOLORÓW	ŚREDNICA (mm)	OPAK.	EAN13
97263	86A0806		6	28		5 907437 609286
62867	86A0812		12	28		5 904017 187955
97264	86A0818		18	28		5 907437 609293

- zestaw farb akwarelowych z 12 guziczkami o średnicy 25 mm
- w połączeniu z białą farbą, można tworzyć zupełnie nowe odcienie
- akwarele można również wykorzystywać w połączeniu z innymi technikami (z farbami temperowymi, plakatowymi i kredkami woskowymi)
- w zestawie pędzelek



KOD	REF	KOLOR	ILOŚĆ KOLORÓW	ŚREDNICA (mm)	OPAK.	EAN13
337848	FJ-12K25KAS		12	25		

- zestaw farb akwarelowych w metalicznych kolorach
- wieko opakowania może stanowić paletę do mieszania farb.
- po zwilżeniu wodą niemal natychmiast uzyskuje się gotowe do użycia farby, a w zależności od sposobu użytkowania (np. ilości dodanej wody) można otrzymać różne efekty
- w komplecie pędzelek

**metaliczne
metallic**



KOD	KOLOR	ILOŚĆ KOLORÓW	ŚREDNICA (mm)	OPAK.	EAN13
406026		12	30		

- zestaw farb akwarelowych
- zawiera 12 lub 18 guziczków o średnicy 28 mm z farbami, umieszczonymi w plastikowym opakowaniu które może stanowić paletę do mieszania farb oraz pędzelek
- wystarczy zmieszać je z wodą, aby uzyskać różne odcienie kolorów
- w połączeniu z białą farbą, można tworzyć zupełnie nowe odcienie
- akwarele można również wykorzystywać w połączeniu z innymi technikami (z farbami temperowymi, plakatowymi i kredkami woskowymi)

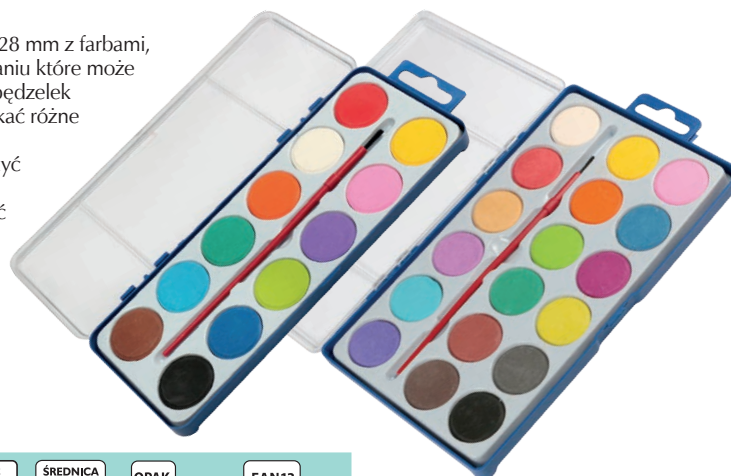

KOD	REF	KOLOR	ILOŚĆ KOLORÓW	ŚREDNICA (mm)	OPAK.	EAN13
235099	FJ12K-28		12	28		
235100	FJ18K-28		18	28		

FLAMINGO

FARBY AKWARELOWE FLAMINGO

- farby akwarelowe to farby wodne służące do malowania na papierze, których cechą charakterystyczną jest czystość i transparentność plam barwnych
- farby mają postać suchych guziczek o średnicy 30 mm
- wieko opakowania może stanowić paletę do mieszania farb
- po zwilżeniu wodą niemal natychmiast uzyskuje się gotowe do użycia farby
- w komplecie pędzelek



KOD	REF	KOLOR	IŁOŚĆ KOLORÓW	ŚREDNICA (mm)	OPAK.	EAN13
339761	FA12		12	30		5 907437 680998

FLAMINGO

FARBY PLAKATOWE PASTELOWE FLAMINGO

- zestaw 12 farb plakatowych w delikatnej, pastelowej kolorystyce
- przeznaczone do malowania po powierzchniach takich jak: papier, tektura, karton oraz drewno
- farby można dowolnie mieszać ze sobą
- plastikowe, zakręcane pojemniczki o pojemności 20 ml, pakowane w praktyczny zamykany kartonik



KOD	KOLOR	IŁOŚĆ KOLORÓW	OPAK.	ml	EAN13
459171		12	kartonik	20	5 903714 514849

FLAMINGO

FARBY NEONOWE I BROKATOWE FLAMINGO

- wodorozcieńczalne farby w intensywnych, neonowych kolorach lub z brokatem
- przeznaczone do malowania po powierzchniach takich jak: papier, tektura, karton oraz drewno
- po wyschnięciu farby można ponownie rozpuścić wodą, dzięki czemu są zmywalne z większości powierzchni
- farby można dowolnie mieszać ze sobą oraz z innymi farbami wodnymi
- w zestawach 6 kolorów w zakręcanych słoiczkach o pojemności 15 g



KOD	REF	RODZAJ	KOLOR	IŁOŚĆ KOLORÓW	OPAK.	g	g	EAN13
310851	FP6N	neonowe		6	kartonik	15	15	5 907437 680998
310850	FP6G	brokatowe		6	kartonik	15	15	5 907437 680998

- zestawy farb plakatowych w intensywnych kolorach
- plastikowe, zakręcane pojemniczki o pojemności 20 ml, pakowane w praktyczny zamykany kartonik
- produkt polski
- dostępne zestawy 6, 8 i 12 kolorów



299125

299122

299123



299123



299122



299125

KOD	REF	KOLOR	IŁOŚĆ KOLORÓW	OPAK.	ml	EAN13
299122	FP06	● ○ ● ● ● ●	6	kartonik	20	5 907437 661536
299123	FP08	● ○ ● ● ● ● ● ●	8	kartonik	20	5 907437 661587
299125	FP12	● ○ ● ● ● ● ● ● ● ●	12	kartonik	20	5 907437 661598

- zestawy farb plakatowych w żywej kolorystyce
- plastikowe, zakręcane pojemniczki o pojemności 20 ml, pakowane w praktyczny zamykany kartonik
- produkt polski
- dostępne zestawy: 6, 8 i 12 kolorów



220261



220260



220262

KOD	REF	KOLOR	IŁOŚĆ KOLORÓW	OPAK.	ml	EAN13
220260	FJ-006	○ ● ● ● ● ●	6	kartonik	20	5 907437 642795
220261	FJ-008	● ● ● ● ● ● ● ●	8	kartonik	20	5 907437 642801
220262	FJ-012	● ● ● ● ● ● ● ● ● ● ● ●	12	kartonik	20	5 907437 642818

- farby akrylowe wyprodukowane na bazie wody i żywicy akrylowej
- zaletą ich jest krótki czas schnięcia, dzięki czemu drugą warstwę można nałożyć już po 15 minutach
- można nimi malować drewno, gips, styropian, tkaniny, kamień, plastik
- gwarantują dokładne, trwałe krycie malowanej powierzchni
- w gamie dostępnych 41 intensywnych, nieblaknących kolorów, w tym złoty i srebrny oraz kolory fluo, perłowe i pastelowe
- idealne zarówno dla artystów, jak i osób rozpoczynających przygodę z malarstwem
- bezpieczne – spełniają wymogi normy EN-71, nietoksyczne
- pojemność: 75 ml

Art collection

KOD	NR	KOLOR	OPAK.	ml	EAN13
369909	001	biel tytanowa	tuba	75	903714504879
369920	003	cytrynowy	tuba	75	903714504909
369921	004	żółty	tuba	75	903714504930
369923	010	pomarańczowy	tuba	75	903714504961
369938	015	beżowy	tuba	75	903714504992
417937	020	jasnolosiosywy	tuba	75	903714505029
369924	022	różowy	tuba	75	903714505050
369925	023	bladoczerwony	tuba	75	903714505081
369926	027	czerwony	tuba	75	903714505111
369927	028	magenta	tuba	75	903714505142
369922	032	karminowy	tuba	75	903714505173
369928	040	fioletowy	tuba	75	903714505203
417938	044	pastelowy zielony	tuba	75	903714505234
369935	046	jasnozielony	tuba	75	903714505265
369937	049	ciemnozielony	tuba	75	903714505296
369936	050	zielony	tuba	75	903714505326
417943	055	miętowy	tuba	75	903714505357
417940	064	pastelowy błękitny	tuba	75	903714505388
369932	066	niebieski	tuba	75	903714505418
369931	067	błękitny	tuba	75	903714505449
417941	071	pastelowy cyjan	tuba	75	903714505470
369930	073	pastelowy fioletowy	tuba	75	903714505500
417939	074	pastelowy różowy	tuba	75	903714505531
369933	075	indygo	tuba	75	903714505562
369934	077	ultramaryna	tuba	75	903714505593
417942	078	pastelowy kremowy	tuba	75	903714505623
369939	080	ochra	tuba	75	903714505654
369941	085	jasnobrązowy	tuba	75	903714505685
369942	091	brązowy	tuba	75	903714505715
418396	097	szary	tuba	75	903714505746
369943	099	czarny	tuba	75	903714505777
417927	100	fluo żółty	tuba	75	903714505807
417913	103	fluo pomarańczowy	tuba	75	903714505838
417931	105	fluo różowy	tuba	75	903714505869
417929	109	fluo zielony	tuba	75	903714505890
369944	111	srebrny	tuba	75	903714505920
369945	113	złoty	tuba	75	903714505951
417934	115	perłowy żółty	tuba	75	903714505982
417933	117	perłowy niebieski	tuba	75	903714506019
417935	119	perłowy zielony	tuba	75	903714506040
417936	120	perłowy grafitowy	tuba	75	903714506071





FARBY AKRYLOWE W TUBIE FAC-121 FIRSTER

- farby akrylowe wykonane z wysokiej jakości pigmentów, które zapewnią wysoką jakość barw
- kryją wydajnie, jednorodnie i dokładnie różne powierzchnie: drewno, papier, szkło, metal, tkaniny
- charakterystyczne cechy tego produktu to: szybkie wysychanie, dobra wytrzymałość na wpływ światła, dobra przyczepność do powierzchni, elastyczność, nasycenie barw i trwałość po wyschnięciu
- spełniają normy bezpieczeństwa i higieny: EN71 i ASTM D-4236
- pojemność: 12 ml



Farby akrylowe, akwarelowe, gwasze

KOD	REF	RODZAJ	IŁOŚĆ KOLORÓW	OPAK.	ml	EAN13
117239	FAC-121	akrylowe	12		12	5 907437 618875



FARBY AKWARELOWE W TUBIE FWC-121 FIRSTER

- farby akwarelowe na bazie wody
- w tubkach
- wysoka jakość barwników
- żywe i lśniące kolory
- zalecane dla plastyków
- kryją wydajnie i są odporne na blaknięcie
- spełniają normy bezpieczeństwa i higieny: EN71 i ASTM D-4236
- pojemność: 12ml



KOD	REF	RODZAJ	IŁOŚĆ KOLORÓW	OPAK.	ml	EAN13
117237	FWC-121	akwarelowe	12		12	5 907437 618899



FARBY GWASZE W TUBIE FGC-121 FIRSTER

- gwasze - kryjące farby, których spoiwo stanowi guma arabska
- wykorzystuje się je głównie do malowania szkicu na płótnie przed malowaniem farbami olejnymi, ale ze względu na swoje właściwości kryjące oraz intensywność barw są idealne również do tworzenia ilustracji oraz malowania samodzielnych obrazów
- nieprzezroczyste, rozcieńczalne wodą, mają matowe wykończenie
- schną w ciągu kilku minut, są bardzo praktyczne w użyciu
- mogą być stosowane na wielu powierzchniach, np. na papierze, kartonie i drewnie
- spełniają normy bezpieczeństwa i higieny: EN71 i ASTM D-4236
- pojemność: 12 ml



KOD	REF	RODZAJ	IŁOŚĆ KOLORÓW	OPAK.	ml	EAN13
117238	FGC-121	gwasze	12		12	5 907437 618882



FARBY OLEJNE W TUBIE FOC-121 FIRSTER

- wykonane z wysokiej jakości pigmentów, które zapewnią wysoką jakość barw
- kryją wydajnie, jednorodnie i dokładnie, odporne na blaknięcie
- odpowiednie do każdej powierzchni
- idealne zarówno dla profesjonalistów jak i amatorów zaczynających zabawę z malarstwem olejnym
- nietoksyczne, wytwarzane z pigmentów bezpiecznych dla środowiska
- spełniają normy bezpieczeństwa i higieny: EN71 I ASTM D-4236
- pojemność: 12ml



KOD	REF	RODZAJ	ILOŚĆ KOLORÓW	OPAK.	ml	EAN13
117240	FOC-121	olejne	12		12	

FLAMINGO line

FARBY OLEJNE W TUBIE „ART COLLECTION” FLAMINGO LINE

- zestaw 12 farb olejnych najwyższej jakości w żywych, intensywnych kolorach
- nie blaknące
- gwarantują dokładne, trwałe krycie malowanej powierzchni
- łatwe w użyciu
- można je swobodnie mieszać ze sobą lub innymi mediami olejnymi
- idealne zarówno dla artystów jak i amatorów malarstwa olejnego
- pojemność: 12 ml

Art collection



KOD	KOLOR	ILOŚĆ KOLORÓW	OPAK.	ml	EAN13
359922	biały, żółty ochra, żółty cytrynowy, cynober, szkarłat, ultramaryna, niebieski fioletowy, zielony szmaragdowy, zielony viridian, siena palona, umbra palona, czerń sadza	12		12	

FLAMINGO line

FARBY AKRYLOWE W TUBIE „ART COLLECTION” FLAMINGO LINE

- zestaw 12 farb akrylowych stworzonych z czystych pigmentów najwyższej jakości
- żywe, intensywne nie blaknące kolory
- gwarantują dokładne, trwałe krycie malowanej powierzchni
- po wyschnięciu farby pozostają elastyczne oraz są odporne na działanie wody
- łatwe w użyciu
- można je swobodnie mieszać ze sobą lub innymi mediami akrylowymi
- idealne zarówno dla artystów jak i osób rozpoczynających przygodę z malarstwem
- pojemność: 12 ml

Art collection



KOD	KOLOR	ILOŚĆ KOLORÓW	OPAK.	ml	EAN13
359920	biel tytanowa, żółty cytrynowy, żółty ochra, cynober, karmazyn, ultramaryna, niebieski fioletowy, zielen trawiasta, zielen viridian, siena palona, umbra palona, czerń	12		12	

- farby akrylowe w tubach, stworzone z czystych pigmentów najwyższej jakości
- Nie blakną, gwarantują dokładne, trwałe krycie malowanej powierzchni
- po wyschnięciu pozostają elastyczne oraz odporne na działanie wody
- można je swobodnie mieszać ze sobą lub innymi mediami akrylowymi

485826

485827

KOD	REF	IŁOŚĆ KOLORÓW	OPAK.	ml	EAN13
485826	04230355	12		12	
485827	04230373	24		12	

- farby akrylowe w zakręcanych słoiczkach, stworzone z czystych pigmentów najwyższej jakości
- nie blakną, gwarantują dokładne, trwałe krycie malowanej powierzchni
- po wyschnięciu pozostają elastyczne oraz odporne na działanie wody
- można je swobodnie mieszać ze sobą lub innymi mediami akrylowymi



KOD	REF	IŁOŚĆ KOLORÓW	OPAK.	ml	EAN13
485828	04230380	6		10	

PĘDZLE ARTYSTYCZNE

- pędzle do farb olejnych z drewnianymi uchwytami
- do wyboru pędzle w różnych rozmiarach i o różnej grubości włosia
- rodzaj włosia: szczecina świnińska i kozie
- pakowane na blistrze w kompletach po 5, 6, 9 i 12 sztuk



76070



76068

KOD	REF	NR	RODZAJ WŁOSIA	RODZAJ KONCÓWKI	OPAK.	EAN13
76069	577A	0,4,8,12,16	szczecina świnińska	płaska	5	5 906554 520832
76065	685A	1,3,5,7,9,11	kozio	płaska	6	5 906554 520719
76066	685B	2,4,6,8,10,12	kozio	płaska	6	5 906554 520740
76070	577	0,2,4,6,8,10,12,14,16	szczecina świnińska	płaska	9	5 906554 520893
76067	579	1,2,3,4,5,6,7,8,9,10,11,12	szczecina świnińska	płaska	12	5 906554 520771
76068	582	1,2,3,4,5,6,7,8,9,10,11,12	szczecina świnińska	okrągła	12	5 906554 520801



76067

PĘDZLE ARTYSTYCZNE

- pędzle artystyczne do farb akwarelowych z drewnianymi, czarnymi lub kolorowymi uchwytami
- do wyboru pędzle w różnych rozmiarach i o różnej grubości włosia
- rodzaj włosia: kozie lub końskie
- pakowane na blistrze w kompletach po 6, 9 i 12 sztuk



76074



76073

KOD	REF	NR	RODZAJ WŁOSIA	RODZAJ KONCÓWKI	OPAK.	EAN13
76071	252A	1,3,5,7,9,11	kozio	stożek	6	5 906554 520894
76072	252B	2,4,6,8,10,12	kozio	stożek	6	5 906554 520924
76075	882Y	0,2,4,6,8,10,12,14,16	kozio	stożek	9	5 906554 521013
76074	253	1,2,3,4,5,6,7,8,9,10,11,12	kozio	stożek	12	5 906554 520986
76073	252	1,2,3,4,5,6,7,8,9,10,11,12	kozio	stożek	12	5 906554 520935
76076	882B	0,2,4,6,8,10,12,14,16	końskie	płaska	9	5 906554 521044



76076

PĘDZELKI SZKOLNE

- pędzle z kolorowymi plastikowymi uchwytami, w różnych rozmiarach
- doskonale nadają się na zajęcia plastyczne w przedszkolu jak i do zabawy w domu
- do wyboru pędzle o różnej grubości włosia
- pakowane na blistrze w kompletach po 6 i 12 sztuk lub w tubach po 72 sztuki



76080



76078

KOD	REF	NR	RODZAJ WŁOSIA	RODZAJ KONCÓWKI	OPAK.	EAN13
76077	2252-6	1,2,3,4,5,6	kozio	okrągła	6	5 906554 521075
76078	2252-12	1,2,3,4,5,6,7,8,9,10,11,12	kozio	okrągła	12	5 906554 521195
76079	2252-72	1,2,3,4,5,6	kozio	okrągła	72	5 906554 521136
76080	2252-72	7,8,9,10,11,12	kozio	okrągła	72	5 907437 652189

- pędzle artystyczne z włosiem naturalnym
- wytrzymałe drewniane uchwyty w naturalnym kolorze z oznaczeniem grubości pędzla
- sprawdzą się idealnie zarówno na zajęciach malowania farbami w szkole, jak i w domu
- do wyboru pędzle w różnych rozmiarach i o różnej grubości włosa
- pakowane na blistrze z każdego rodzaju po 6 lub 12 sztuk

KOD	NR	RODZAJ WŁOSIA	RODZAJ KONCÓWKI	OPAK.	EAN13
455686	2	naturalne	plaska	12	5 903714 510122
455687	4	naturalne	plaska	12	5 903714 510153
455688	6	naturalne	plaska	12	5 903714 510184
455689	8	naturalne	plaska	12	5 903714 510214
455690	10	naturalne	plaska	12	5 903714 510245
455691	12	naturalne	plaska	6	5 903714 510276
455692	14	naturalne	plaska	6	5 903714 510306
455693	16	naturalne	plaska	6	5 903714 510337
455694	18	naturalne	plaska	6	5 903714 510368
455675	2	naturalne	okrągła	12	5 903714 509850
455676	4	naturalne	okrągła	12	5 903714 509881
455677	6	naturalne	okrągła	12	5 903714 509911
455679	8	naturalne	okrągła	12	5 903714 509942
455680	10	naturalne	okrągła	6	5 903714 509973
455681	12	naturalne	okrągła	6	5 903714 510009
455682	14	naturalne	okrągła	6	5 903714 510030
455684	16	naturalne	okrągła	6	5 903714 510061
455685	18	naturalne	okrągła	6	5 903714 510092



455675 455687 455679 455691 655685 455694



455675

- pędzle artystyczne z włosiem syntetycznym
- wytrzymałe drewniane uchwyty w błękitnym kolorze, z oznaczeniem grubości pędzla
- sprawdzą się idealnie zarówno na zajęciach malowania farbami w szkole, jak i w domu
- do wyboru pędzle w różnych rozmiarach i o różnej grubości włosa
- pakowane na blistrze z każdego rodzaju po 6 lub 12 sztuk

Art collection

KOD	NR	RODZAJ WŁOSIA	RODZAJ KONCÓWKI	OPAK.	EAN13
455658	0	syntetyczne	plaska	12	5 903714 509553
455659	2	syntetyczne	plaska	12	5 903714 509584
455661	4	syntetyczne	plaska	12	5 903714 509614
455662	6	syntetyczne	plaska	12	5 903714 509645
455664	8	syntetyczne	plaska	12	5 903714 509676
455665	10	syntetyczne	plaska	12	5 903714 509706
455669	12	syntetyczne	plaska	6	5 903714 509737
455671	14	syntetyczne	plaska	6	5 903714 509768
455672	16	syntetyczne	plaska	6	5 903714 509799
455673	18	syntetyczne	plaska	6	5 903714 509829
455639	0	syntetyczne	okrągła	12	5 903714 509256
455640	2	syntetyczne	okrągła	12	5 903714 509287
455646	4	syntetyczne	okrągła	12	5 903714 509317
455647	6	syntetyczne	okrągła	12	5 903714 509348
455648	8	syntetyczne	okrągła	12	5 903714 509379
455651	10	syntetyczne	okrągła	6	5 903714 509409
455652	12	syntetyczne	okrągła	6	5 903714 509430
455653	14	syntetyczne	okrągła	6	5 903714 509461
455654	16	syntetyczne	okrągła	6	5 903714 509492
455656	18	syntetyczne	okrągła	6	5 903714 509522



455640 455662 455651 455665 455673 455653



455640

455665

- zestawy pędzli artystycznych z włosiem syntetycznym
- idealnie nadają się do bardzo precyzyjnego malowania
- gwarantują niezwykłą precyzję, przydatną przy kreowaniu wszelkiego rodzaju niewielkich detali i wykończeń
- idealne do zastosowań szkolnych, domowych oraz dla artystów na każdym poziomie zaawansowania
- doskonale nadają się do farb olejnych, akrylowych, akwarelowych, gwaszy oraz farb do tkanin
- sprawdzą się również doskonale w technice decoupage podczas wykonywania drobnych detali
- wytrzymałe drewniane uchwyty z oznaczeniem grubości pędzla
- różne grubości włosia, w zależności od zestawu



456755



471604



455749



455750



456754



KOD	REF	NR	RODZAJ WŁOSIA	RODZAJ KONCÓWKI	OPAK.	EAN13
471604	PA-11	okrągła: 0 płaska wachlarzowa: 5,6 okrągła: 5/0 płaska: 1/4	syntetyczne	okrągła płaska wachlarzowa	5	5 903714 522156
456755	PA-10	płaska grzebieniowa: 3/8 zaokrąglona skośna: 3/8 płaska wachlarzowa: 2 gąbkowa ścięta wymiar: 25x50mm	syntetyczne	okrągła płaska grzebieniowa zaokrąglona skośna płaska wachlarzowa gąbkowa	6	5 903714 510405
455749	PA-05	okrągła: 000 i 0 płaska wachlarzowa: 6 płaska zaokrąglona: 8 płaska ścięta: 3/8 i 5/8	syntetyczne	okrągła płaska wachlarzowa płaska zaokrąglona płaska ścięta	6	5 903714 509133
455750	PA-06	2,4,6,8,10,12	syntetyczne	płaska	6	5 903714 509154
455751	PA-07	2,4,6,8,10,12	syntetyczne	okrągła	6	5 903714 509195
455752	PA-08	okrągła: 2,4,4,8 płaska: 1/2,6,10 płaska ścięta: 8	syntetyczne	okrągła płaska płaska ścięta	10	5 903714 509225
456754	PA-09	płaska zaokrąglona: 10 płaska wachlarzowa: 3/0 2,6,8,10,12	syntetyczne	płaska zaokrąglona płaska wachlarzowa płaska zaokrąglona	10	5 903714 510399

ZESTAW PĘDZELKÓW ARTYSTYCZNYCH FUN&JOY

- praktyczny i funkcjonalny zestaw 15 pędzli do farb olejnych, akwareli oraz kleju
- różne końcówki i rodzaje włosów
- rozmiary włosów: od 0,5 do 8 mm
- wygodne, drewniane uchwyty
- pakowane na blistrze po 15 sztuk



ZESTAW PĘDZELKÓW ARTYSTYCZNYCH

- praktyczny i funkcjonalny zestaw 15 pędzli do farb olejnych, akwareli oraz kleju
- różne końcówki i rodzaje włosów
- rozmiary włosów: 0,5-8 mm
- wygodne, drewniane uchwyty
- pakowane na blistrze po 15 sztuk



KOD	REF	NR	RODZAJ WŁOSIA	RODZAJ KOŃCÓWKI	OPAK.	EAN13
225847	FJ-1860	1/4-2szt, 1/2-2szt, 1-2szt, 2-2szt, 3-2szt, 4-2szt, 5-2szt,8	kozie naturalne	okrągła płaska stożek	blister	5 907437 643853

KOD	REF	NR	RODZAJ WŁOSIA	RODZAJ KOŃCÓWKI	OPAK.	EAN13
76081	74A0032	1/4-2szt, 1/2-2szt, 1-2szt, 2-2szt, 3-2szt, 4-3szt, 5, 8	końskie naturalne	okrągła płaska stożek	blister	5 906554 521174

FLAMINGO line

ZESTAWY PĘDZLI ARTYSTYCZNYCH „ART COLLECTION” FLAMINGO LINE

- zestawy pędzli artystycznych z włosiem syntetycznym
- wytrzymałe drewniane kolorowe uchwyty z oznaczeniem grubości pędzla
- pędzle sprawdzają się idealnie zarówno na zajęciach malowania farbami w szkole, jak i w domu
- różne grubości włosów, w zależności od zestawu

Art collection



397692



397689



397690



397694

KOD	REF	NR	RODZAJ WŁOSIA	RODZAJ KOŃCÓWKI	OPAK.	EAN13
397692	PA-02	okrągła: 2,4,6,8,10,12	syntetyczne	okrągła: 6 szt.	6 szt.	5 903714 1509101
397689	PA-03	okrągła: 1,3 płaska ścięta: 6 płaska: 4,8,12	syntetyczne	okrągła: 2 szt., płaska: 4 szt.	6 szt.	5 903714 1509163
397690	PA-01	okrągła: 3,5 płaska zaokrąglona: 6 płaska ścięta: 10 płaska: 12	syntetyczne	okrągła: 2 szt., płaska: 3 szt.	5 szt.	5 903714 1509132
397694	PA-04	okrągła: 2,6,10,14,18 płaska: 2,6,10,14,18	syntetyczne	okrągła: 5 szt., płaska: 5 szt.	10 szt.	5 903714 1509194



- zestaw pędzli z naturalnym włosiem
- wytrzymałe drewniane uchwyty z oznaczeniem grubości
- pędzle sprawdzą się idealnie zarówno na zajęciach malowania farbami w szkole, jak i w domu
- pakowane na blistrze



KOD	REF	NR	RODZAJ WŁOSIA	RODZAJ KONCÓWKI	OPAK.	EAN13
356936	PS-02	okrągła: 2,4,6,8 płaska: 10,12	naturalne	okrągła: 4 szt. płaska: 2 szt.	6	5 907437 689134
356937	PS-01	okrągła: 6,8 płaska: 12	naturalne	okrągła: 2 szt. płaska: 1 szt.	3	5 907437 689141

- zestaw pędzli z syntetycznym włosiem
- pędzle o różnych grubościach i w różnych modnych kolorach
- wytrzymałe uchwyty z przezroczystego plastiku pozwalają łatwo wyczyścić pędzle po skończonej pracy
- stworzone z myślą o dzieciach i młodzieży
- sprawdzą się idealnie zarówno na zajęciach malowania farbami w szkole, jak i w domu
- pakowane na blistrze



KOD	REF	RODZAJ WŁOSIA	RODZAJ KONCÓWKI	OPAK.	EAN13
356938	PS-03	syntetyczne	okrągła: 2 szt. płaska z prostym włosiem: 3 szt. płaska z ukośnym włosiem: 1 szt.	6	5 907437 689158
356940	PS-04	syntetyczne	płaska z prostym włosiem: 3 szt. płaska z ukośnym włosiem: 2 szt.	5	5 907437 689165

- zestaw 4 pędzli artystycznych z włosiem syntetycznym
- plastikowe uchwyty w 4 kolorach, wyposażone w miękki grip, który zapewnia komfort użytkowania
- unikalna, miękka i antypoślizgowa strefa uchwytu
- doskonale zarówno do malowania detali jak i pokrywania większych powierzchni



KOD	REF	NR	RODZAJ WŁOSIA	KOLOR	RODZAJ KONCÓWKI	OPAK.	EAN13
456756	PS-05	płaska:12 okrągła: 2,6,10	syntetyczne	• • • •	płaska, okrągła	4	5 903714 513412

- praktyczna paletka malarska wykonana z gładkiego, białego tworzywa sztucznego
- dodatkowo w zestawie 6 pędzli różnej grubości z kolorowymi, akrylowymi uchwytami
- paleta z 7 wgłębieniami do mieszania kolorów
- idealna do przygotowywania i mieszania farb przed ich nakładaniem
- wygodny otwór na palec ułatwia trzymanie i zapewnia swobodne malowanie
- polecane szczególnie do farb akrylowych, temper, akwareli
- kolor: biały
- wymiary paletki: 13 x 18,5 cm



KOD	RODZAJ WŁOSIA	↑ cm	IŁOŚĆ WGLĘBIENI	OPAK.	OPIS	EAN13
374168	syntetyczne	13x18,5	7	blister	paleta owalna + 6 pędzli	5 903714 519694

Paletki malarskie, pojemniki na wodę

PALETY MALARSKIE

- praktyczne paletki malarskie wykonane z gładkiego tworzywa sztucznego
- z 10 wgłębieniami do mieszania kolorów i otworem na palec
- wymiary: 17 x 23 cm



397254

383265

KOD	KOLOR	↑ cm	IŁOŚĆ WGLĘBIENI	OPAK.	OPIS	EAN13
397254	● ● ● ● ●	17x23	10	blister	owalna	5 903714 519697
383265	○	17x23	10	blister	owalna	5 903714 519698

PALETY MALARSKIE

- wykonane z tworzywa sztucznego z 8 lub 10 wgłębieniami do mieszania kolorów
- umożliwiają przechowywanie wielu porcji kolorów i łączeniu ich w unikatową gamę barw
- polecane szczególnie do farb akrylowych, temper, akwareli
- wygodne do trzymania, lekkie i łatwe do czyszczenia
- kolor: biały



167004

167005

KOD	KOLOR	↑ cm	IŁOŚĆ WGLĘBIENI	OPAK.	OPIS	EAN13
167004	○	17x23	10	zgrzewka	owalna	5 907437 631027
167005	○	∅12	8	zgrzewka	okrągła	5 907437 631058

POJEMNIKI NA WODĘ DO PĘDZLI

- plastikowe pojemniki na wodę do czyszczenia pędzli
- wieczko pojemników w kształcie lejka zapobiega wylaniu się wody w przypadku przewrócenia
- napełnienie pojemników wodą do linii zaznaczonej z boku kubka zabezpiecza zawartość przed wylaniem
- z praktyczną zatyczką
- kubki sprawdzą się idealnie zarówno na zajęciach malowania farbami w szkole jak i w domu



225616

225617

KOD	REF	KOLOR	WYSOKOŚĆ	ŚREDNICA	OPAK.	OPIS	EAN13
225616	T04	● ●	8,5 cm	8 cm	1	z zatyczką	5 907437 643785
225617	T01	mix	10 cm	8 cm	1	z zasuwką	5 907437 643815

- podobrazia malarskie na płótnie ze 100% bawełny, trzykrotnie zagruntowane wysokiej jakości gruntem akrylowym - bezpośrednio gotowe do użytku
- płótno mocowane za pomocą zszywek z tyłu listwy, co daje możliwość zamalowania boków obrazów
- podobrazia wzmocniane są krzyżem, co sprawia, że są one stabilne
- drewniana rama blejtramu
- doskonale nadają się do malowania wszelakimi farbami, w szczególności olejnymi i akrylowymi
- każde podobrazie jest indywidualnie zabezpieczone folią termokurczliwą i wyposażone w komplet klinów rozporowych
- idealne dla profesjonalistów, jak i osób rozpoczynających przygodę z malarstwem
- dostępne są w wielu rozmiarach, przy czym szerokość listwy krosna oraz rodzaj i ilość wzmocnień są tak dobierane, aby zapewnić podobraziom odpowiednią wytrzymałość i odporność na odkształcenia

KOD		OPIS	EAN13
171204	13x18	bawełna 100%	
171206	18x24	bawełna 100%	
171203	24x30	bawełna 100%	
171209	27x33	bawełna 100%	
171211	27x41	bawełna 100%	
171210	30x35	bawełna 100%	
171202	30x40	bawełna 100%	
358168	33x41	bawełna 100%	
171208	33x46	bawełna 100%	
171205	40x60	bawełna 100%	
171212	50x60	bawełna 100%	
171207	50x70	bawełna 100%	



- panele malarskie wykonane z kartonu o grubości 3 mm, na które przyklejone jest zagruntowane 100% bawełniane płótno malarskie
- charakteryzują się dużą wytrzymałością, sztywnością i twardością
- panele dostępne są w kilku rozmiarach

KOD	g/m ²		OPIS	EAN13
437185	300	18x24	bawełna 100%	
442606	300	20x30	bawełna 100%	
457255	300	24x30	bawełna 100%	
442607	300	30x40	bawełna 100%	
442608	300	40x50	bawełna 100%	



- bloki rysunkowe wysokiej jakości do rysowania i szkicowania, w miękkiej oprawie, o różnej gramaturze, usztywnione tekturowym podkładem
- zawierają 20 białych lub kolorowych, offsetowych kartek o gramaturze 80 g/m² lub 100 g/m²
- bloki z białymi kartkami - przeznaczone do szkicu i rysunku ołówkiem oraz rysowania kredkami i pastelami
- bloki z kolorowymi kartkami - przeznaczone do rysunku, wycinanek oraz prac manualnych



KOD	KOLOR			g/m ²	EAN13
301010	biały	20	A4	100	5 907437 662021
301009	kolorowy	20	A4	80	5 907437 662045

- bloki techniczne wysokiej jakości, w miękkiej oprawie, usztywnione tekturowym podkładem
- zawierają 10 sztywnych białych lub kolorowych, offsetowych kartek o gramaturze 160 g/m² lub 170 g/m²
- idealne do malowania farbami, rysowania kredkami lub kreślenia ołówkiem i tuszem
- blok z białymi kartkami – gładki papier przeznaczony do rysunku i kreślenia
- blok z kolorowymi kartkami – papier w intensywnych kolorach przeznaczony do rysunku, wycinanek, prac manualnych



KOD	KOLOR			g/m ²	EAN13
301011	biały	10	A4	170	5 907437 662088
301012	kolorowy	10	A4	160	5 907437 662083

TUBY PLASTIKOWE

- praktyczne tuby służące do przenoszenia i przechowywania dokumentów
- chronią zawartość przed zgnieciem
- z wygodnym paskiem na ramię
- wykonane z wysokiej jakości plastiku
- idealnie sprawdzają się w biurze, firmie, szkole i domu
- występują w kolorach: czarnym i szarym
- dostępne również tuby o regulowanej długości

KOD	KOLOR	cm	ŚREDNICA (cm)	EAN13
166998	●	40	5	5 907437 630891
167000	●	40	5	5 907437 630938
377615	●	45-80	6	5 903714 517039
166992	●	60-110	8,5	5 907437 630853
166997	●	60-110	8,5	5 907437 630877



- zestawy papierowych naklejek na zeszyty
- 6 lub 10 naklejek na arkuszu
- trzy linie na opis
- naklejki posiadają zaokrąglone rogi
- wymiary pojedynczej naklejki: 35x73 mm lub 38x75 mm
- wymiary arkusza: 160x140 mm lub 230x160 mm
- opakowanie zawiera 24 arkusze (po 12 arkuszy z 2 wzorów)

Naklejki na zeszyty,
Kleje z brokatem

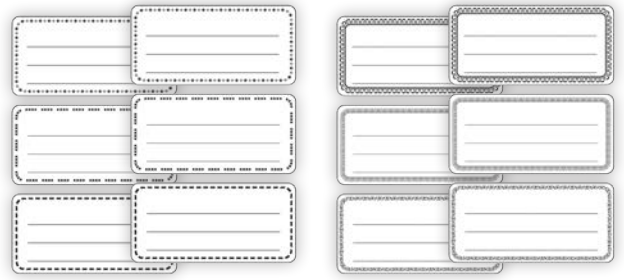

432670



432671



432672



432669

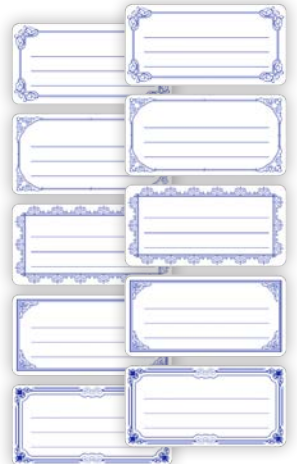

432669

KOD		IŁOŚĆ ARKUSZY W OPAKOWANIU	OPAK.	OPIS	EAN13
432669	38x75 arkusz: 230x160	24 (2 zestawy po 12 ark.)	blister	10 naklejek na arkuszu	5 903714 539080
432670	35x73 arkusz: 160x140	24 (2 zestawy po 12 ark.)	blister	6 naklejek na arkuszu	5 903714 539116
432672	38x75 arkusz: 230x160	24 (2 zestawy po 12 ark.)	blister	10 naklejek na arkuszu	5 907437 732540
432671	35x73 arkusz: 160x140	24 (2 zestawy po 12 ark.)	blister	6 naklejek na arkuszu	5 907437 732564

- kleje z brokatem w miękkich tubkach, wygodne i łatwe w użyciu dzięki specjalnej końcówce umożliwiającej precyzyjną aplikację
- nie wymagają dodatkowych akcesoriów i nie brudzą rąk
- zawarte w nich drobinki brokatu sprawiają, że wykonane prace nabierają blasku i elegancji
- po wyschnięciu brokat nie wykrusza się, a prace pozostają kolorowe i świeże



KOD	KOLOR	IŁOŚĆ KOLORÓW	OPAK.	ml	EAN13
263963		6		6x10ml	5 907437 650853
263961		6		6x15ml	5 907437 650884

FLAMINGO**KLEJ SZKOLNY W TUBIE FLAMINGO**

- klei papier i cienką teksturę – bardzo łatwy w użyciu
- produkt polski
- opakowanie 50 g

PRODUKT POLSKI

KOD	REF	OPAK.	g	EAN13
300473	KL-01	16	50	5 907437 661932

FLAMINGO**KLEJ W PŁYNIE FLAMINGO**

- super przezroczysty klej w płynie
- przeznaczony do klejenia papieru, tekstury, zdjęć oraz tkanin
- elastyczna buteleczka z precyzyjnym aplikatorem ułatwia nanoszenie kleju
- płynna konsystencja zapewnia dokładne pokrycie powierzchni
- wydajny i bezpieczny - zmywalny wodą
- pojemność: 36 ml



KOD	OPAK.	ml	EAN13
408788	12	36	5 907437 721100

Kleje

Titanum®**KLEJ W PŁYNIE Z METALOWĄ KULKĄ TITANUM**

- uniwersalny klej w płynie z metalową kulką do precyzyjnej aplikacji
- idealny do klejenia papieru, kartonu oraz tkanin
- łatwy w użyciu
- nie kapie, nie wycieka
- pozwala zachować czystość w miejscu pracy



KOD	OPAK.	ml	EAN13
308974	12	50	5 907437 666432

Titanum®**KLEJE W PŁYNIE TITANUM**

- bezbarwne i bezzapachowe
- wygodne w użyciu, mocnowiążące
- zmywalne za pomocą wody
- nietoksyczne - na bazie wody
- przeznaczone do precyzyjnego klejenia m.in. papieru, tekstury, tkanin, zdjęć, celofanu i innych materiałów



KOD	REF	OPAK.	ml	EAN13
73496	30P	24	30	5 907437 649244
62861	40P	24	40	5 905499 713811
62862	50P	24	50	5 907437 649251

73496

62861

62862

73496

62861

62862

- kleje o uniwersalnym zastosowaniu, oferowane w postaci gotowej do użycia
- przeznaczone do klejenia: papieru, kartonu, korka, drewna, tkanin, folii aluminiowej
- tworzą bezbarwną, wytrzymałą i elastyczną spoinę, która nie kruszy się podczas zginania klejonych wyrobów
- nie zawierają szkodliwych rozpuszczalników



242704

370575

KOD	REF	ml	EAN13
242704	WG-60	60	5 907437 646899
370575	WG-500	500	5 907437 792215

- super mocne kleje o uniwersalnym zastosowaniu
- przeznaczone do klejenia: papieru, kartonu, korka, drewna, tkanin, folii aluminiowej
- tworzą bezbarwną, wytrzymałą i elastyczną spoinę, która nie kruszy się podczas zginania klejonych wyrobów
- kleje oferowane są w postaci gotowej do użycia
- nie zawierają szkodliwych rozpuszczalników



384621

372204

372203

KOD	REF	ml	EAN13
384621	K-150	150	5 907437 710395
372204	K-500	500	5 907437 702277
372203	K-1000	1000	5 907437 702280

- super mocne kleje w sztyfcie na bazie PVP - bezpiecznej substancji klejącej, wykorzystywanej również w lekach
- przeznaczone do klejenia papieru, kartonu, fotografii, tekstyliów itp.
- nie niszczą ani nie deformują klejonej powierzchni
- nietoksyczne, spełniają wymogi europejskiej normy EN-71



KOD	OPAK.	g	EAN13
311963	24	15	5 907437 073454

- bezbarwne, nie pozostawiają zabrudzeń
- kleją szybko i dokładnie
- idealne do klejenia papieru, kartonu, zdjęć i innych materiałów
- nie niszczą ani nie deformują klejonej powierzchni



407546

407544

407545

407546

407547

KOD	REF	OPAK.	g	EAN13
407544	TBYGS9	24	9	5 903714 509010
407545	TBYGS15	24	15	5 903714 509041
407546	TBYGS21	24	21	5 903714 509072
407547	TBYGS40	24	40	5 903714 509102

GRAFITY DO OŁÓWKÓW

- grafit: 0,5 mm
- fiolka zawiera 12 sztuk grafitów

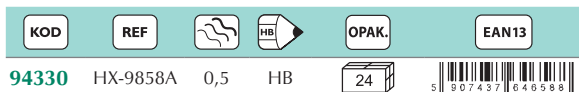
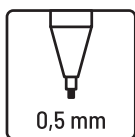

OŁÓWEK "WIT" AMP01271 M&G

- automatyczny ołówek z gumowym uchwytem zapewniającym wygodę podczas pisania
- z wbudowaną gumką do wymazywania
- z klipsem umożliwiającym bezpiecznie umieszczenie ołówka np. w kieszeni

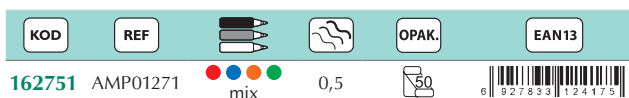
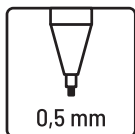

OŁÓWEK AUTOMATYCZNY MB7102 TITANUM

- gumowana obudowa
- wbudowana gumka do wymazywania
- grafit o grubości: 0,5 mm

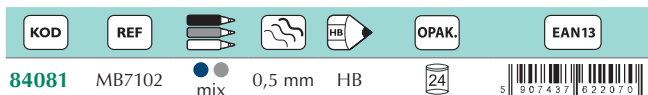
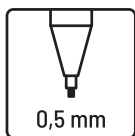

OŁÓWEK AUTOMATYCZNY MB1013-01BK

- plastikowa obudowa
- gumowy uchwyt ułatwiający trzymanie
- wbudowana gumka do wymazywania
- grafit o grubości: 0,5 mm

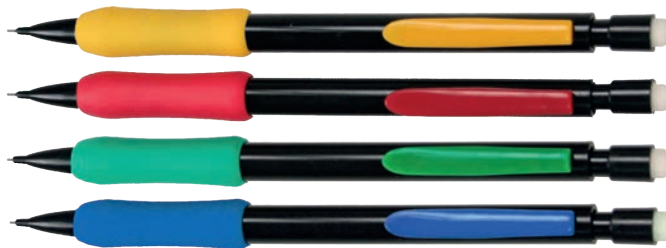
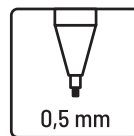

OŁÓWEK AUTOMATYCZNY MB153002 TITANUM

- ołówek automatyczny w plastikowej obudowie
- zintegrowana gumka do wymazywania
- twardość HB
- grubość grafitu: 0,5 mm
- dostępne 4 kolory obudowy

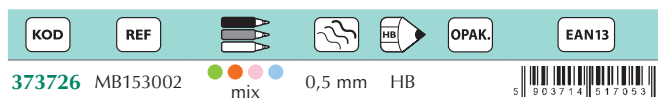
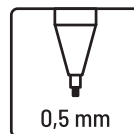

OŁÓWEK AUTOMATYCZNY MB701001 TITANUM

- ołówek automatyczny plastikowy z metalowym wykończeniem w kolorze srebrnym
- miękka, pokryta gumą strefa uchwytu zapewniająca komfort podczas pisania i rysowania
- twardość HB
- klips umożliwiający wpięcie w wygodne miejsce

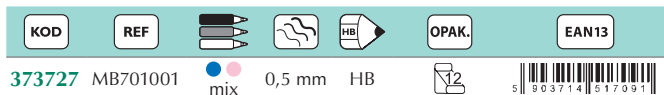
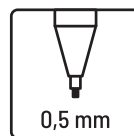

- wykonane bez zastosowania drewna
- grafit o twardości HB osadzony jest w bezdrzewnej obudowie, która dzięki swojej elastyczności zapewnia dużą odporność na złamania
- łatwe do zatemperowania
- dostępne z gumką do wymazywania lub bez niej
- pakowane w tekturowe pudełko z zawieszką po 12 sztuk

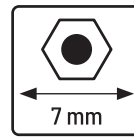

KOD	RODZAJ	HB	OPAK.	EAN13
82135	z gumką	HB		
82136	bez gumki	HB		

- drewniane ołówki techniczne o różnej twardości
- do pisania i rysunku technicznego
- z gumką
- o ergonomicznym sześciokątnym przekroju
- pakowane w tekturowe pudełko po 12 sztuk

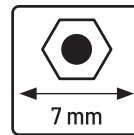

KOD	HB	OPAK.	EAN13
83727	5B		
83726	4B		
83723	B		
83719	H		
83721	3H		
83722	4H		

- drewniane, ołówki techniczne o różnej twardości
- o ergonomicznym sześciokątnym przekroju
- doskonale zarówno do szkoły jak i biura
- pakowane w tekturowe pudełko po 12 sztuk

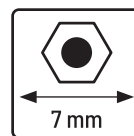

KOD	REF	HB	OPAK.	EAN13
66747	AS034B	6B		
66746	AS034B	5B		
67725	AS034B	3B		
66743	AS034B	H		
66744	AS034B	2H		

- komplet 12 drewnianych ołówków technicznych o różnej twardości
- o ergonomicznym sześciokątnym przekroju
- wykonane z aksamitnego drewna
- grafity całkowicie związane z drewnem, co zapobiega ich łamaniu
- metalowy piórnik dodatkowo zabezpiecza ołówki przed łamaniem grafitu

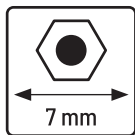

KOD 351709 **OPAK.** 12 **EAN13** 5 907437 687574

HB **2H, H, F, HB, B, 2B-8B**

- drewniane ołówki techniczne o różnej twardości
- ergonomiczny sześciokątny przekrój
- wykonane z aksamitnego drewna
- łatwo się temperują

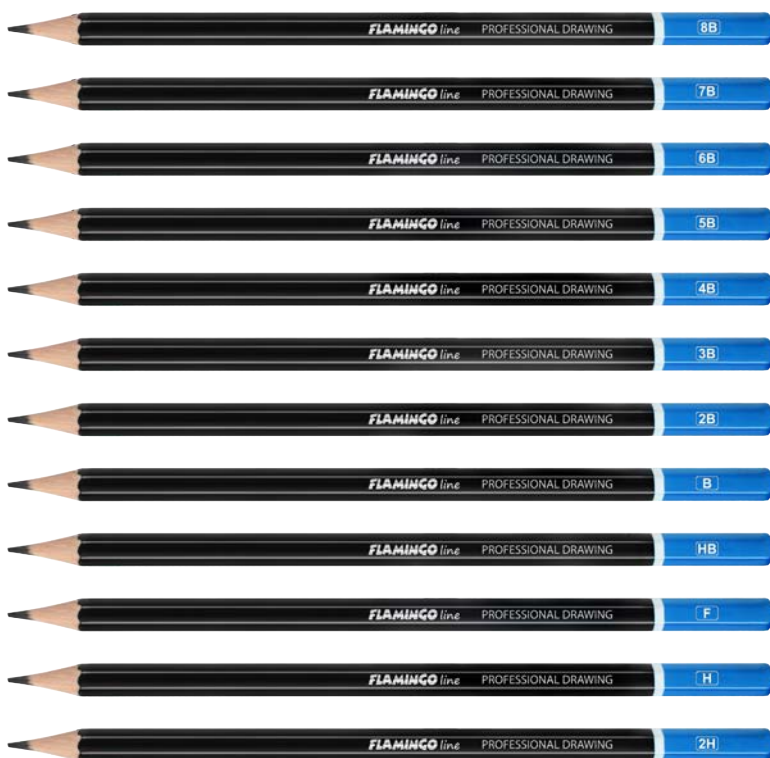

205050



KOD 175055 **OPAK.** 12 **EAN13** 5 907437 653494

HB **2H, H, F, HB, B, 2B-8B**

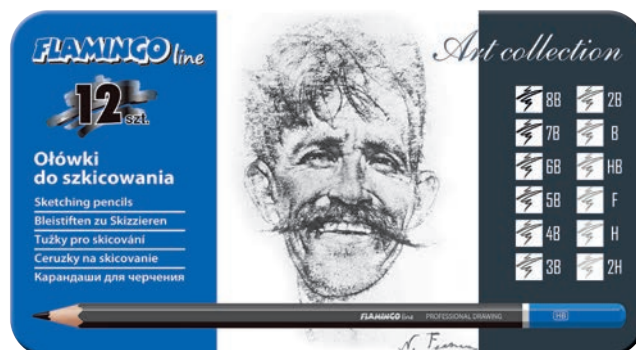

175055

- drewniane ołówki techniczne o różnej twardości
- trójkątny ergonomiczny kształt
- wykonane z aksamitnego drewna

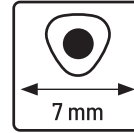

347769



185348



KOD	HB	OPAK.	OPIS	EAN13
347769	3 x HB		z temperówką	
185348	12 x HB		bez temperówki	



OŁÓWKI Z GUMKĄ TITANUM

- wysokiej jakości ołówki techniczne z gumką w kolorze obudowy
- twardość HB
- sześciokątna ergonomiczna obudowa w neonowo - czarne paski
- pakowane w woreczek z zawieszka mix 6 kolorów

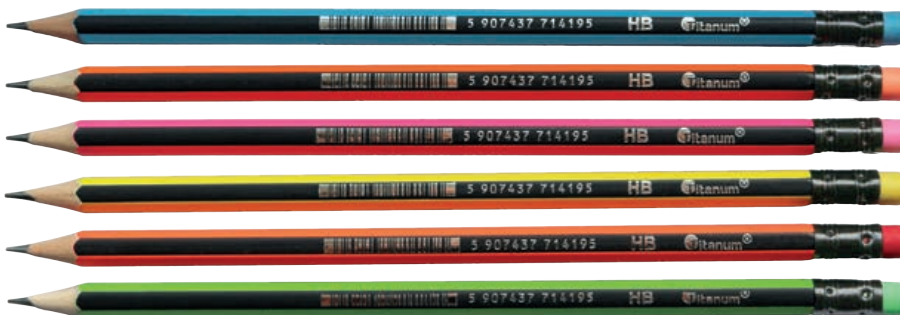

KOD	REF	RODZAJ		HB	OPAK.	EAN13
394416	QB29	neonowo-czarne		HB		

- twardość HB
- z gumką
- różne wzory obudowy

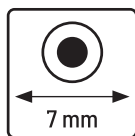

207127



162878



231808

KOD	REF	HB	OPAK.	OPIS	EAN13
207127	YD012	HB		kwiatki	5 907437 639795
162878	XP233	HB		tabliczka mnożenia	5 907437 628986
231808		HB		mix wzorów	5 907437 663240

- wysokiej jakości drewniane ołówki z gumką
- twardość HB
- w okrągłej, metalizowanej obudowie z nadrukiem kółek lub skali w calach i centymetrach
- pakowane w blister

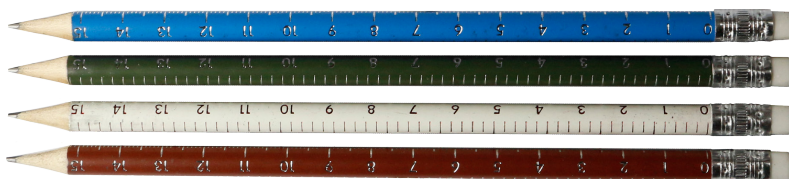
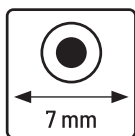

367151



367150



KOD	REF	RODZAJ	KOLOR	HB	OPAK.	EAN13
367151	T-OŁ-MET-L4	skala		HB		5 903714 517190
367150	T-OŁ-MET-K5	kółka		HB		5 903714 517190

- wysokiej jakości ołówki techniczne z gumką w kolorze obudowy
- trójkątna ergonomiczna obudowa w perłowych lub neonowych kolorach
- pakowane w woreczek z zawieszką po 4 lub 6

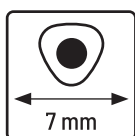

345174



345175



KOD	REF	RODZAJ	KOLOR	HB	OPAK.	EAN13
345174	T-OŁ-PERŁ4	perłowe		HB		5 903714 540982
345175	T-OŁ-NEON6	neonowe		HB		5 907437 688988

- z charakterystyczną tęczą gumką do wymazywania
- twardość HB
- wysokiej jakości, trwałe grafity umożliwiające wielokrotne ostrzenie
- łatwe do wymazywania i zatemperowania
- pakowane w woreczek z zawieszką po 5 sztuk mix kolorów

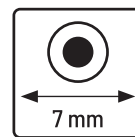

KOD: 452071 OPAK.: 5 EAN13: 5 903714 507894

Titanum® OŁÓWEK BROKATOWY Z GUMKĄ TITANUM

- w zestawie 6 ołówków w drewnianej okrągłej obudowie zdobionej błyszczącym brokatem
- twardość HB
- gumka w kolorze obudowy
- pakowane na blistrze po 6 sztuk

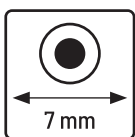

KOD: 438950 OPAK.: 6 EAN13: 5 907437 665824

Titanum® OŁÓWEK ZAMSZOWY TITANUM

- w zestawie 6 ołówków w różnych kolorach obudowy o strukturze zamszu
- twardość HB
- gumka w kolorze obudowy
- pakowane na blistrze po 6 sztuk

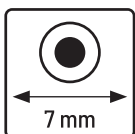

KOD: 76776 REF: 01GP157 OPAK.: 6 EAN13: 5 906554 521570

- klasyczne drewniane, żółte ołówki z gumką do mazania
- twardość grafitu: HB
- sześciokątny, ergonomiczny przekrój ołówka

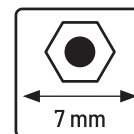

KOD	HB	OPAK.	EAN13
67721	HB	12	5 905499 716481
74486	HB	72	5 907437 602553

FLAMINGO

OŁÓWEK Z GUMKĄ FLAMINGO

- zestaw 10 ołówków niezbędnych w piórniku każdego ucznia
- drewniany, zdobiony korpus oraz ergonomiczny sześciokątny kształt sprawiają, że ołówki są wygodne i nie męczą dłoni
- wysokiej jakości, trwałe grafity umożliwiają wielokrotne i łatwe ostrzenie
- łatwe do wymazywania i zatemperowania
- pakowane w blister

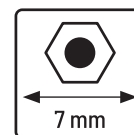

KOD	HB	OPAK.	EAN13
205046	HB	10	5 907437 639283

FUN&JOY

UCHWYT DO NAUKI PISANIA FUN&JOY

- uchwyt do ołówka silikonowy
- pakowany po 3 szt w woreczku z zawieszka
- 3 kolory w opakowaniu: pomarańczowy, niebieski, różowy



KOD	OPAK.	EAN13
480256	3	5 903714 530014

Ołówki, uchwyt do nauki pisania



GUMKA DO WYMAZYWANIA TITANUM

- miękka gumka, do papieru i folii
- przeznaczona do wymazywania grafitowych ołówków i kredek
- nie niszczy ścieranej powierzchni
- nie pozostawia smug i zabrudzeń
- ściera czysto i precyzyjnie
- dwa wzory: motylek i auto



KOD	REF	KOLOR	↑mm	OPAK.	OPIS	EAN13
207025	T21532	●	30x22	32	wzór: motyl i auto	5 907437 1639559



GUMKI DO WYMAZYWANIA TITANUM

- miękkie gumki do papieru i folii
- nie niszczą ścieranej powierzchni
- idealne do biura i szkoły
- przeznaczone do wymazywania ołówków i kredek ołówkowych



95702



251045



179546

KOD	REF	KOLOR	↑mm	OPAK.	OPIS	EAN13
82828	TOF4036	○	36x20	36	prostokątna	5 905499 711107
82829	TEN1024	○	45x42	24	trójkątna	5 906554 520445
179546	TST29180	○	25x16	80	prostokątna	5 907437 632574
95702	TST29280	●	25x17	80	prostokątna	5 907437 638401
251045	TN5036	○	55x25	36	owalna	5 907437 649046



82828



82829



DWUSTRONNA GUMKA DO WYMAZYWANIA FUN&JOY

- miękka, dwustronna gumka do wymazywania w plastikowej obudowie
- wygodny, owalny kształt i ergonomiczny uchwyt
- płaskie brzegi gumki gwarantują dokładne i precyzyjne wymazywanie
- zamykana obudowa chroni gumkę przed zabrudzeniem
- gumka nie niszczy ścieranej powierzchni, nie pozostawia smug, ani zabrudzeń



KOD	REF	KOLOR	↑mm	OPAK.	EAN13
402956	FJ576	●●●●	60x42	24	5 903714 517220



DWUSTRONNA GUMKA DO WYMAZYWANIA FUN&JOY

- miękka, kolorowa gumka do wymazywania z plastikowym uchwytem
- ergonomiczna strefa chwytu
- płaskie brzegi gumek pozwalają na dokładne i precyzyjne ścieranie
- możliwość wymazywania obiema stronami
- nie niszczą ścieranej powierzchni, nie pozostawiają smug i zabrudzeń



KOD	REF	KOLOR	↑mm	OPAK.	EAN13
402955	FJ575	●●●●	50x33	24	5 903714 517251

- fantazyjne połączenie temperówki i gumki w jednym
- z jednej strony pojedyncza temperówka z drugiej miękka gumka syntetyczna, a po środku pojemnik na ścinki
- kształt gumki ułatwia precyzyjne wymazywanie
- żywe kolory i nowoczesny design



KOD	KOLOR	↑mm	OPAK.	EAN13
285886	●●● mix	57X36	12	5 907437 659540

TEMPERÓWKA „ŻÓŁWIK” TT4058

- fantazyjna temperówka o atrakcyjnym designie w kształcie żółwia
- przeznaczona do ostrzenia ołówków i kredek ołówkowych o standardowej średnicy
- może również służyć jako stojak na przybory do pisania
- posiada pojemnik na opiłki
- dostępna w czterech wersjach kolorystycznych: niebiesko-granatowym, pomarańczowo-zielonym, zielono-różowym



KOD	REF	KOLOR	↑mm	OPAK.	EAN13
162162	TT4058	mix	40x80	12	5 907437 630846

TEMPERÓWKA „RYBKKA” TT2058

- fantazyjna temperówka o atrakcyjnym designie w kształcie rybki
- przeznaczona do ostrzenia ołówków i kredek ołówkowych o standardowej średnicy
- posiada pojemnik na opiłki
- dostępna w czterech wersjach kolorystycznych: niebieskim, pomarańczowym, zielonym i różowym



KOD	REF	KOLOR	↑mm	OPAK.	EAN13
162161	TT2058	●●●● mix	55x36	36	5 907437 630839

TEMPERÓWKA PLASTIKOWA T1008

- niewielka, plastikowa temperówka o ergonomicznym, opływowym kształcie
- z jednym otworem
- przeznaczona do ostrzenia ołówków i kredek ołówkowych



KOD	REF	KOLOR	↑mm	OPAK.	EAN13
162156	T1008	●●●● mix	26x13	48	5 907437 631775

TEMPERÓWKA PLASTIKOWA T7108

- niewielka, plastikowa temperówka o ergonomicznym, opływowym kształcie
- z jednym otworem
- przeznaczona do ostrzenia ołówków i kredek ołówkowych
- z klipsem umożliwiającym wpięcie do piórnika lub notnika



KOD	REF	KOLOR	↑mm	OPAK.	EAN13
165976	T7108	●●●● mix	38x17	48 12	5 907437 630501

TEMPERÓWKA PLASTIKOWA T4108

- plastikowa, o ergonomicznym kształcie ułatwiającym trzymanie
- z jednym otworem
- przeznaczona do ostrzenia ołówków i kredek ołówkowych
- z transparentnym pojemnikiem na ścinki



KOD	REF	KOLOR	↑mm	OPAK.	EAN13
75254	T4108	●●●● mix	25x21x15	24	5 907437 724998



TEMPERÓWKA „SPIRALNE OSTRZE” FUN&JOY

- plastikowe
- z jednym otworem
- z transparentnym pojemnikiem na ścinki i spiralnym ostrzem
- przeznaczone do ostrzenia ołówków i kredek ołówkowych
- rowkowane wgłębienia w korpusie ułatwiają trzymanie



KOD	KOLOR	↑mm	ŚREDNICA (mm)	OPAK.	EAN13
294339	●●●●	wys. 20 mm	48	1	5 907437 660799

TEMPERÓWKA PLASTIKOWA T5108

- plastikowa
- z jednym otworem
- przeznaczona do ostrzenia ołówków i kredek ołówkowych
- z transparentnym pojemnikiem na ścinki



KOD	REF	KOLOR	ŚREDNICA (mm)	OPAK.	EAN13
75252	T5108	●●●● mix	40	24	5 907437 649900



TEMPERÓWKI PLASTIKOWE FUN&JOY

- niewielkie, plastikowe temperówki o ergonomicznym owalnym lub trójkątnym kształcie ułatwiającym trzymanie
- z jednym otworem o średnicy: 7 mm
- przeznaczone do ostrzenia ołówków i kredek ołówkowych
- z metalowym ostrzem
- z transparentnym, zamykanym pojemnikiem na ostrużyny
- pakowane w plastikowy słój:
 - 451885 - po 24 szt.
 - 451886 - po 42 szt.



KOD	REF	RODZAJ	KOLOR	↑mm	EAN13
451885	FJ-TOP1347	owalna	●●●●	28x33, wys.36	5 903714 1507719
451886	FJ-TOP1346	trójkątna	●●●●	25x20, wys.37	5 903714 1507740

TEMPERÓWKA PLASTIKOWA 82B0088

- plastikowa
- z jednym otworem
- przeznaczona do ostrzenia ołówków i kredek ołówkowych
- z zakręcanym, transparentnym pojemnikiem na ścinki



KOD	REF	KOLOR	↑mm	ŚREDNICA (mm)	OPAK.	EAN13
76772	82B0088	●●●● mix	wys. 54 mm	36	24	5 907437 639757

TEMPERÓWKA PLASTIKOWA POTRÓJNA T1718

- plastikowa temperówka z trzema otworami
- przeznaczona do ostrzenia ołówków i kredek ołówkowych standardowych i jumbo o średnicy: 8 mm i 11 mm
- z transparentnym pojemnikiem na ścinki



KOD	REF	KOLOR	↑mm	OPAK.	EAN13
165978	T1718	●●●● mix	45x58	12	5 907437 639532

- plastikowe temperówki o ergonomicznym owalnym lub trójkątnym kształcie ułatwiającym trzymanie
- z dwoma otworami o średnicy: 7 mm, 10 mm
- metalowe ostrze
- przeznaczone do ostrzenia ołówków i kredek ołówkowych
- obudowa z kłapką zabezpieczającą przed skałeczeniem
- z transparentnym zamykanym, pojemnym pojemnikiem na ostrużyny



451879



451881



451879

451881

KOD	REF	RODZAJ	KOLOR	mm	OPAK.	EAN13
451879	FJ-TOP1337	owalna		50x37, wys.52		
451881	FJ-TOP1336	trójkątna		41x41, wys.50		

TEMPERÓWKA „PIŁKA” TT1058

- plastikowa, pojedyncza temperówka w kształcie piłki nożnej
- wnętrze temperówki świetnie sprawdza się jako zbiorniczek na opiłki
- może również służyć jako stojak na przybory do pisania
- średnica temperówki: 50 mm



KOD	REF	KOLOR	ŚREDNICA (mm)	OPAK.	EAN13
165982	TT1058		50		

TEMPERÓWKI METALOWE TITANUM

- solidne i trwałe, klasyczne temperówki
- z jednym lub dwoma otworami
- z rowkami na obudowie ułatwiającymi trzymanie
- S1002 – pojedyncza
- S1006 – podwójna – do ołówków standardowych lub grubszych



62206



58845



KOD	REF	RODZAJ	OPAK.	EAN13
58845	S1002	pojedyncza		
62206	S1006	podwójna		

TEMPERÓWKA NA BATERIE TITANUM

- praktyczna temperówka na baterie przeznaczona do ostrzenia drewnianych kredek i ołówków o standardowej średnicy 7-8 mm
- wyposażona w otwierany, łatwy do opróżnienia pojemnik na wiórki oraz antypoślizgowe stopki stabilizujące
- możliwość temperowania automatycznego oraz manualnego (bez użycia baterii)
- łatwy demontaż ostrza w celu jego oczyszczenia
- system Auto-Stop - automatyczne zatrzymanie pracy temperówki po zakończeniu ostrzenia
- blokada bezpieczeństwa - wstrzymanie pracy silnika temperówki w przypadku ściągnięcia pokrywki pojemnika na wiórki
- zasilanie: 2 x baterie AA LR6 - 1,5V (baterie nie są dołączone)



KOD	REF	KOLOR	mm	ŚREDNICA (mm)	OPAK.	EAN13
406064	T59912		wys. 70	górną 63 / dół 75		



KOMPLETY GEOMETRYCZNE TITANUM

- sześćcioelementowe
- w etui PCV
- w zestawie linijka 15 cm, kątomierz, 2 ekierki 10 cm, zapas grafitów oraz cyrkiel

96449 - cyrkiel z ołówkiem automatycznym
96451 - cyrkiel z rysikiem

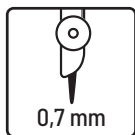

0,7 mm



96449

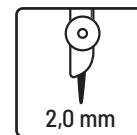

2,0 mm

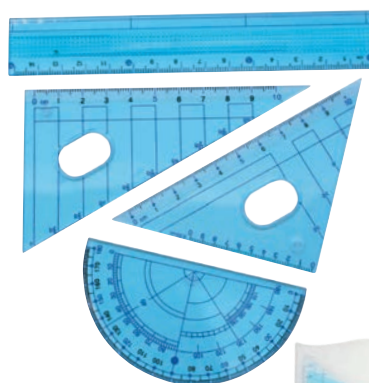

96451

KOD	REF	KOLOR	OPAK.	OPIS	EAN13
96449	2507	transparentny		sześćcioelementowy	5 907437 612905
96451	2508	transparentny		sześćcioelementowy	5 907437 612937

KOMPLET GEOMETRYCZNY KS9012

- czteroelementowy
- w etui z PVC
- w zestawie linijka 15cm, 2 ekierki, kątomierz 10cm

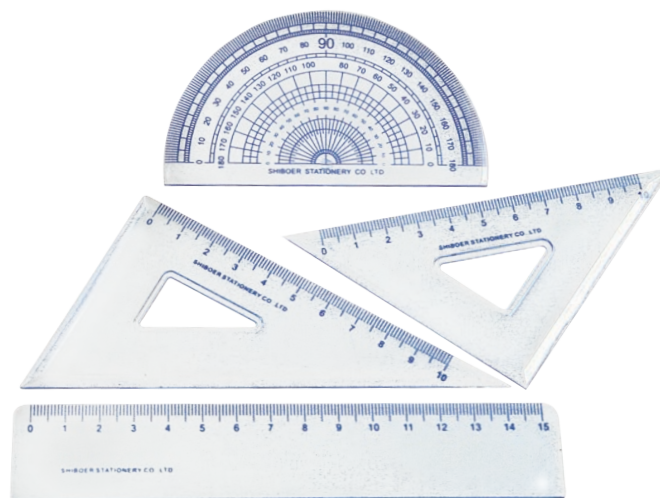

KOD	REF	KOLOR	OPAK.	OPIS	EAN13
112028	KS9012	transparentny		czteroelementowy	5 907437 617724



KOMPLET GEOMETRYCZNY L-15 TITANUM

- zestaw czteroelementowy
- transparentny
- zawiera: linijkę 15 cm, 2 ekierki: 9cm i 12cm, kątomierz 10cm
- pakowany w woreczek z zawieszką

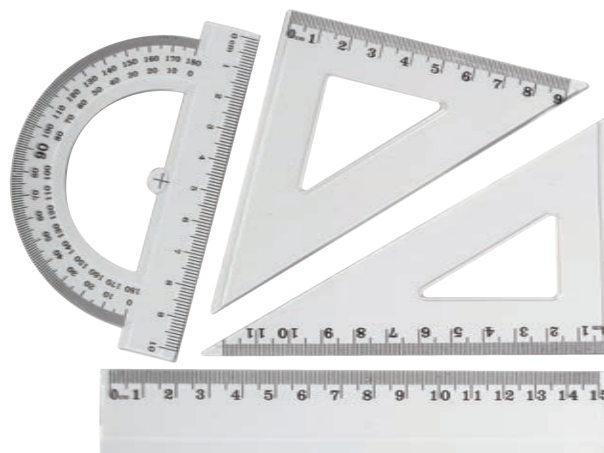

KOD	REF	KOLOR	OPAK.	OPIS	EAN13
303303	L-15	transparentny		czteroelementowy	5 907437 663295

- zestaw czteroelementowy
- transparentny
- w zestawie linijka 20 cm, 2 ekierki: 10cm i 14cm, kątomierz 10cm
- pakowany w woreczek z zawieszką



KOD	REF	KOLOR	OPAK.	OPIS	EAN13
303304	L-20	transparentny		czteroelementowy	

- szkolny cyrkiel metalowy
- w zestawie cyrkiel oraz wymienny wkład grafitowy
- w plastikowym etui wyposażonym w klips do wpięcia

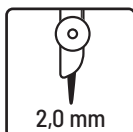

KOD	REF	OPAK.	OPIS	EAN13
218022	9001	1	jednoelementowy	

- szkolny cyrkiel metalowy
- pakowany w estetyczne, transparentne, plastikowe etui

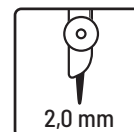

KOD	REF	KOLOR	OPAK.	OPIS	EAN13
163073	1001LA			jednoelementowy	

- szkolny cyrkiel metalowy
- w etui PCV

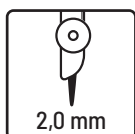

KOD	REF	OPAK.	OPIS	EAN13
163074	1001LB		jednoelementowy	

- szkolny cyrkiel metalowy
- z zestawie cyrkiel i wymienne wkłady grafitowe
- płynnie regulowany rozstaw ramion

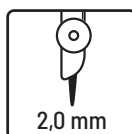

KOD	REF	OPAK.	OPIS	EAN13
96448	1002LC		dwuelementowy	

CYRKIEL 8007

- szkolny cyrkiel metalowy z niebieskim wykończeniem oraz gumką Wdo wymazywania
- w zestawie cyrkiel i zapasowe grafity
- cyrkiel składany z igłową końcówką
- posiada zatyczkę ze skuwką zabezpieczającą nóżkę cyrkiela
- płynnie regulowany rozstaw ramion
- pakowany w estetyczne, transparentne plastikowe etui

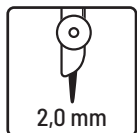

KOD REF OPAK. OPIS EAN13

211984 8007 dwuelementowy s 907437 640029

CYRKIEL BD-13

- komplet dwuelementowy w plastikowym etui
- w zestawie cyrkiel i zapas grafitów

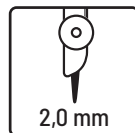

KOD REF OPAK. OPIS EAN13

84381 BD-13 dwuelementowy s 907437 602362

CYRKIEL NA OŁÓWEK BD12 (M8003)

- metalowy cyrkiel z uchwytem na ołówek
- płynnie regulowany rozstaw ramion
- w plastikowym wygodnym etui
- w zestawie cyrkiel i ołówek



KOD REF OPAK. OPIS EAN13

84380 BD12 (M8003) dwuelementowy s 907437 602386

CYRKIEL 7901-03

- dwuelementowy komplet w plastikowym wygodnym etui
- w zestawie cyrkiel z zakończeniem ołówka automatycznego oraz zapas grafitów

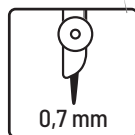

KOD REF OPAK. OPIS EAN13

76133 7901-03 dwuelementowy s 906554 521235

CYRKIEL 3002C

- szkolny cyrkiel metalowy
- płynnie regulowany rozstaw ramion
- odkręcane uchwyty do grafitu lub igły
- w zestawie cyrkiel oraz wymienne wkłady grafitowe
- estetyczne, transparentne plastikowe etui

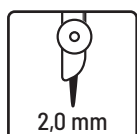

KOD REF OPAK. OPIS EAN13

163070 3002C dwuelementowy s 907437 629208

CYRKIEL 3003A

- szkolny cyrkiel metalowy
- w zestawie cyrkiel, zapas grafitów i uniwersalny adapter
- płynnie regulowany rozstaw ramion
- odkręcane uchwyty do grafitu lub igły
- estetyczne, transparentne plastikowe etui

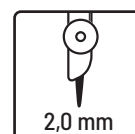

KOD REF OPAK. OPIS EAN13

163072 3003A trzelementowy s 907437 629239

Titanum®

CYRKIEL 3005 TITANUM

- profesjonalny pięcioelementowy komplet geometryczny w plastikowym etui
- w zestawie cyrkiel z łamanym ramieniem, końcówka do kreślenia tuszem z obsadką, igielka, zapas grafitów

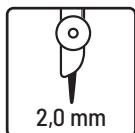

KOD	REF	OPAK.	OPIS	EAN13
284552	3005		pięcioelementowy	

Titanum®

CYRKIEL 3007C TITANUM

- profesjonalny siedmioelementowy komplet geometryczny w plastikowym etui
- w zestawie składany cyrkiel z łamanym ramieniem, cyrkiel precyzyjny z końcówką do tuszu i grafitu, końcówka do kreślenia tuszem z obsadką, temperówka, końcówka do rapidografów, zapasowy grafit

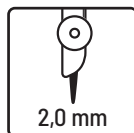

KOD	REF	OPAK.	OPIS	EAN13
284554	3007C		siedmioelementowy	

FUN&JOY®

CYRKIEL 45002 FUN&JOY

- szkolny cyrkiel metalowy z ergonomicznym uchwytem i kolorowym wykończeniem
- w zestawie cyrkiel, wymienne wkłady grafitowe - 2 sztuki
- łatwy w użyciu, płynnie regulowany rozstaw ramion
- praktyczne, transparentne etui z plastiku
- cyrkiel w kolorze czarnym z plastikowym wykończeniem w 4 kolorach do wyboru: różowym, zielonym, fioletowym i pomarańczowym

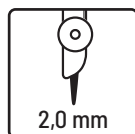

KOD	REF	KOLOR	OPAK.	OPIS	EAN13
404926	45002			dwuelementowy	

FUN&JOY®

CYRKIEL 3002I FUN&JOY

- metalowy cyrkiel szkolny
- w zestawie cyrkiel wymienne wkłady grafitowe
- łatwy w użyciu, płynnie regulowany rozstaw ramion
- praktyczne, transparentne plastikowe etui
- dostępny w 5 kolorach

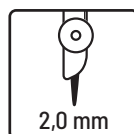
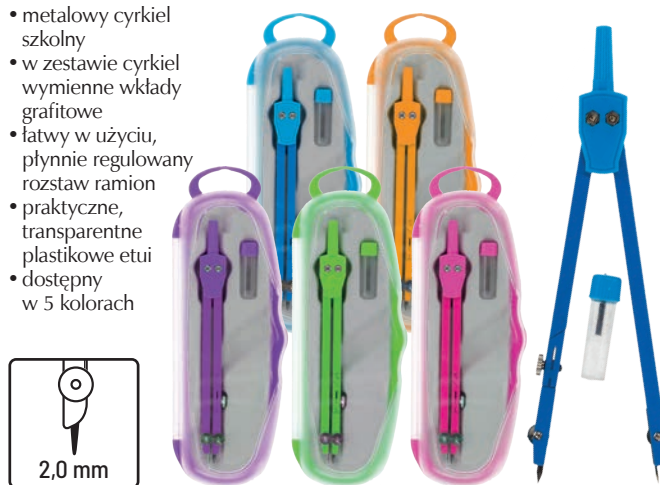

KOD	REF	KOLOR	OPAK.	OPIS	EAN13
378906	3002I			dwuelementowy	

FUN&JOY®

CYRKIEL 84002 FUN&JOY

- plastikowy cyrkiel szkolny z rysikiem grafitowym
- łatwy w użyciu, płynnie regulowany rozstaw ramion
- w zestawie cyrkiel oraz krótki drewniany ołówek wkładem grafitowym
- praktyczne, transparentne plastikowe etui
- dostępny w 2 wersjach kolorystycznych: różowo-pomarańczowym oraz niebiesko-zielonym

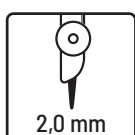

KOD	REF	KOLOR	OPAK.	OPIS	EAN13
404854	84002			dwuelementowy	

FUN&JOY®

CYRKIEL 85002 FUN&JOY

- plastikowy cyrkiel szkolny z uchwytem na ołówki
- łatwy w użyciu, płynnie regulowany rozstaw ramion
- w zestawie cyrkiel oraz krótki drewniany ołówek
- praktyczne, transparentne plastikowe etui
- dostępny w 2 wersjach kolorystycznych: różowo-pomarańczowym oraz niebiesko-zielonym



KOD	REF	KOLOR	OPAK.	OPIS	EAN13
404853	85002			dwuelementowy	

FUN&JOY®

CYRKIEL 65002 FUN&JOY

- metalowy cyrkiel szkolny z ergonomicznym uchwytem
- w zestawie cyrkiel oraz krótki drewniany ołówek
- łatwy w użyciu, płynnie regulowany rozstaw ramion
- praktyczne, transparentne plastikowe etui



KOD	REF	KOLOR	OPAK.	OPIS	EAN13
404927	65002	●●●●		dwuelementowy	

FUN&JOY®

CYRKIEL 47002 FUN&JOY

- szkolny cyrkiel metalowy z kolorowym wykończeniem
- w zestawie cyrkiel oraz wymienne wkłady grafitowe
- płynnie regulowany rozstaw ramion
- estetyczne, transparentne plastikowe etui



KOD	REF	KOLOR	OPAK.	OPIS	EAN13
284549	47002	●●●●		dwuelementowy	

FLAMINGO

CYRKIEL 51004 FLAMINGO

- metalowy cyrkiel szkolny z ergonomicznym uchwytem i kolorowym wykończeniem
- w zestawie cyrkiel, wymienne wkłady grafitowe, krótki ołówek drewniany oraz uchwyt do ołówka
- łatwy w użyciu, płynnie regulowany rozstaw ramion
- praktyczne, transparentne plastikowe etui

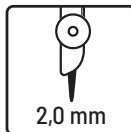

KOD	REF	KOLOR	OPAK.	OPIS	EAN13
378907	51004	●●●●		czteroelementowy	

FUN&JOY®

CYRKIEL 51005 FUN&JOY

- metalowy cyrkiel szkolny z ergonomicznym uchwytem i kolorowym wykończeniem
- w zestawie cyrkiel, wymienne wkłady grafitowe, temperówka do grafitów, gumka do mazania, uchwyt do ołówka
- łatwy w użyciu, płynnie regulowany rozstaw ramion
- praktyczne, transparentne plastikowe etui

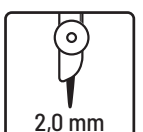

KOD	REF	KOLOR	OPAK.	OPIS	EAN13
378908	51005	●●●●		pięcioelementowy	

FUN&JOY®

CYRKIEL 52005 FUN&JOY

- metalowy cyrkiel szkolny z ergonomicznym uchwytem i kolorowym wykończeniem
- w zestawie cyrkiel, wymienne wkłady grafitowe, ołówek automatyczny, wymienne grafity do ołówka automatycznego oraz uchwyt na ołówek drewniany
- łatwy w użyciu, płynnie regulowany rozstaw ramion
- praktyczne, transparentne plastikowe etui

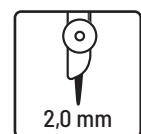

KOD	REF	KOLOR	OPAK.	OPIS	EAN13
378909	52005	●●●●		pięcioelementowy	

- nożyczki szkolne z podziałką
- bezpieczeństwo użytkowania podnoszą zaokrąglone końce nożyczek
- plastikowa, kolorowa rączka idealnie pasuje do małych dłoni dziecka
- występują w czterech kolorach: zielonym, niebieskim, czerwonym i żółtym



tylko 70088



KOD	REF	KOLOR	DLUGOŚĆ OSTRZA (cm)	cm	OPAK.	OPIS	EAN13
66255	S01002	mix	5,8	13	1	dla praworęcznych	
70088	S01001	mix	5,8	13	1	dla leworęcznych	

NOŻYCHKI SZKOLNE

- nożyczki szkolne z podziałką
- bezpieczeństwo użytkowania podnoszą zaokrąglone końce nożyczek
- plastikowa, kolorowa rączka idealnie pasuje do małych dłoni dziecka
- występują w czterech kolorach: zielonym, czerwonym, niebieskim, pomarańczowym



KOD	REF	KOLOR	DLUGOŚĆ OSTRZA (cm)	cm	OPAK.	EAN13
224493	C509-13M	mix	5,8	13	24	

- nożyczki szkolne z plastikową rączką w kształcie motylka zdobionego kryształkami
- bezpieczne, zaokrąglone ostrze wykonane ze stali nierdzewnej
- długość ostrza: 6 cm
- długość całkowita nożyczek: 13,5 cm
- dostępne w kolorze różowym lub fioletowym
- pakowane w display po 12 sztuk



KOD	REF	KOLOR	DLUGOŚĆ OSTRZA (cm)	cm	OPAK.	EAN13
365352	S01142		6	13,5 cm	12	



NOŻYCKI SZKOLNE Z ZATYCKĄ FUN&JOY

- nożyczki szkolne z podziałką oraz ze specjalną zatyczką dla bezpieczeństwa dzieci
- bezpieczeństwo użytkownika podnoszą również zaokrąglone końce nożyczek
- plastikowa, kolorowa, wygodnie wyprofilowana rączka idealnie pasuje do małych dłoni dziecka
- występują w dwóch wariantach kolorystycznych: uchwyt niebieski-zatyczka czerwona i uchwyt czerwony-zatyczka niebieska



KOD	REF	DŁUGOŚĆ OSTRZA (cm)	cm	OPAK.	EAN13
209236	FJ6850C	7,5	13	1	5 907437 639827
220584	FJ6850C-P	7,5	13	12	5 907437 644798

209236

220584



NOŻYCKI SZKOLNE FUN&JOY

- nożyczki szkolne z podziałką
- bezpieczeństwo użytkownika podnoszą zaokrąglone końce nożyczek
- plastikowa, kolorowa rączka idealnie pasuje do małych dłoni dziecka



23173

199875

KOD	REF	KOLOR	DŁUGOŚĆ OSTRZA (cm)	cm	OPAK.	EAN13
199875	FJ51002	●●●●	5,8	13	1	5 907437 637955
23173	S01002	●●●●	5,8	13	30	5 906554 526981



NOŻYCKI ERGONOMICZNE FLAMINGO

- nożyczki ergonomiczne z miękkim zielono-szarym gumowanym uchwytem odpornym na pęknięcia
- ostrze wykonane ze stali nierdzewnej
- specjalnie wyprofilowany uchwyt minimalizuje wysiłek podczas cięcia
- bezpieczeństwo użytkownika podnoszą zaokrąglone ostrza
- nadają się do cięcia papieru, kartonu, tkanin
- trwałe i niezawodne
- dostępne w trzech rozmiarach: 15, 17,5, 21 cm



457554



457555



457556

KOD	DŁUGOŚĆ OSTRZA (cm)	cm	OPAK.	EAN13
457554	7,5	15	1	5 903714 510827
457555	9	17,5	1	5 903714 510958
457556	10,5	21	1	5 903714 510889

- ergonomiczny, gumowy uchwyt
- bezpieczeństwo użytkowania podnoszą zaokrąglone ostrza (353901, 353900)
- nożyczki do użytku szkolnego, biurowego i domowego
- dostępne w trzech rozmiarach: 13, 15 i 20 cm
- kolor uchwytu: błękitno-niebieski



353901



353900



490490



353902



KOD	DLUGOŚĆ OSTRZA (cm)	cm	OPAK.	OPIS	EAN13
353900	5	13	I	bez podziałki	5 907437 688885
490490	7	15	I	bez podziałki	5 903714 537693
353901	7	15	I	z podziałką	5 907437 688915
353902	9,8	20	I	bez podziałki	5 907437 688946

- regulowana śruba z nakładką
- ergonomiczny, wygodny gumowy uchwyt
- ostrze z nierdzewnej stali
- kolor uchwytu: granatowo-czarny



96087



96088



108614



KOD	REF	DLUGOŚĆ OSTRZA (cm)	cm	OPAK.	EAN13
96087	SH004-04	6	15	I	5 907437 608937
96088	SH004-03	8,3	18	I	5 907437 608944
108614	SH004-02	8,4	21	I	5 907437 615515

- ergonomiczny, gumowy uchwyt
- ostrze ze stali nierdzewnej
- kolor uchwytu: niebiesko-czarny



224404



224405



224406



KOD	REF	DLUGOŚĆ OSTRZA (cm)	cm	OPAK.	EAN13
224404	T9606	6,9	16	I	5 907437 643879
224405	T9607	8,6	18,5	I	5 907437 643709
224406	T9608	10	21	I	5 907437 643730

Titanum® NOŻYCZKI TITANUM

- regulowana śruba z nakładką
- plastikowy, ergonomiczny uchwyt w kolorze czarnym
- ostrze z nierdzewnej stali



66775



66778



66782

KOD	REF	DLUGOŚĆ OSTRZA (cm)	cm	OPAK.	EAN13
66782	S02024	7,3	19	I	5 905499 711596
66778	S02023	8,7	21,5	I	5 905499 711572
66775	S02058	11,5	25	I	5 905499 711565

Titanum® NOŻYCZKI TITANUM

- regulowana śruba z nakładką
- plastikowy, ergonomiczny uchwyt w kolorze czarnym
- ostrze z nierdzewnej stali



71784



66776



66780



78990



66774

KOD	REF	DLUGOŚĆ OSTRZA (cm)	cm	OPAK.	EAN13
71784	S02047	6,4	16	I	5 905499 711371
66780	S02088	7	16	I	5 905499 711541
66776	S02097	6	16,5	I	5 905499 711558
78990	S02096	6,5	16,5	I	5 905554 527459
66774	S02019	7	17	I	5 905499 711589

Titanum® NOŻYCZKI „BURSZTYNOWE” TITANUM

- regulowana śruba z nakładką
- plastikowy, wyprofilowany uchwyt w kolorze bursztynowym
- trwałe ostrze z nierdzewnej stali



66777



66781



71785



71786

KOD	REF	DLUGOŚĆ OSTRZA (cm)	cm	OPAK.	EAN13
66777	S04003	4	12	I	5 905499 711527
66781	S04019	5,2	14	I	5 905499 713736
96304	S04002	6,7	15,5	I	5 907437 608951
71785	S04005	6,6	17,5	I	5 905499 713729
71786	S04018	8,5	21	I	5 905499 713705
71787	S04017	11	25,5	I	5 905499 713743



TAŚMY MAGNETYCZNE SAMOPRZYLEPNE TITANUM

- samoprzylepne magnesy dostępne w formie taśmy magnetycznej
- dzięki zastosowaniu powłoki klejowej, magnesy można wykorzystać jako podkład pod zdjęcia, reklamy, prezentacje
- idealne również do samodzielnego tworzenia dekoracji magnetycznych
- magnesy można dowolnie przycinać nożykiem do tapet



MAGNES SAMOPRZYLEPNY TITANUM

- samoprzylepny magnes w arkuszu o formacie A4
- dzięki zastosowaniu powłoki klejowej, magnes można wykorzystać jako podkład pod różnego rodzaju zdjęcia, reklamy, prezentacje
- idealny również do samodzielnego tworzenia dekoracji magnetycznych
- magnes można dowolnie przycinać nożykiem do tapet
- pakowany w przezroczysty woreczek na blistrze

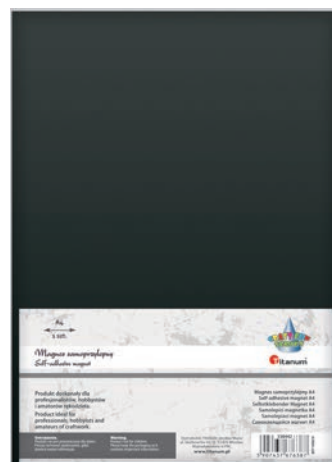

KOD	SZEROKOŚĆ TAŚMY (mm)	m	↓	OPAK.	EAN13
338443	20	3	1 mm	blister	5 907437 676394
437295	15	2	1 mm	blister	5 907437 603835

KOD	KOLOR	OPAK.	EAN13
338442	●	A4 samoprzylepny blister	5 907437 676387



MAGNESY TITANUM

- zestawy okrągłych, twardych magnesów dostępnych w trzech rozmiarach
- idealne do samodzielnego tworzenia ozdób magnetycznych
- można do nich przyklejać ozdoby wykonane z filcu, materiału, pianki, drewna, kartonu, itp.
- pakowane w przezroczyste woreczki na blistrze



338441



338440



338439

KOD	ŚREDNICA (mm)	OPAK.	EAN13
338441	10	10 szt.	5 907437 676370
338440	15	10 szt.	5 907437 676383
338439	20	10 szt.	5 907437 676356



MAGNESY NEODYMOWE DO TABLIC TITANUM

- komplet silnie przyciągających magnesów neodymowych o wyprofilowanym kształcie, który ułatwia chwytanie oraz zapewnia wygodne użytkowanie
- plastikowa, transparentna obudowa w kształcie pionka
- utrzymują do 10 kartek A4
- dzięki zwiększonej sile przyciągania, magnesy neodymowe idealnie nadają się również do tablic szklanych
- wymiar magnesu: średnica 5 mm
- pakowane w plastikowe przezroczyste, praktyczne pudełko

463840



463841



KOD	KOLOR	↑ mm	OPAK.	EAN13
463840	●●●●	20	20	5 903714 520979
463841	●●●●	40	40	5 903714 520999

- kolorowe magnesy dostępne w różnych rozmiarach i kształtach
- do tablic magnetycznych
- praktyczne i ozdobne

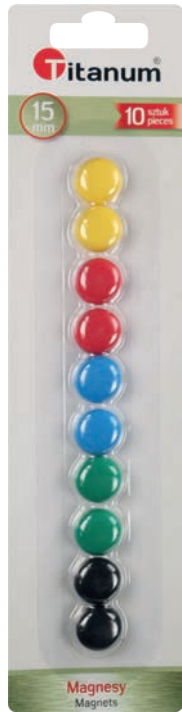

62204



88589



378910



88592



88593

- zestawy kolorowych magnesów dostępnych w różnych wzorach
- do tablic magnetycznych
- praktyczne i ozdobne



62202



88594

KOD	KOLOR	ŚREDNICA (mm)	WZÓR	OPAK.	EAN13
249641	● ●	30	mix	10	5 907437 648872

KOD	KOLOR	ŚREDNICA (mm)	WZÓR	OPAK.	EAN13
62204	● ● ● ● ● ●	15	okrągłe	10	5 907437 609813
88589	● ● ● ● ● ●	22	okrągłe	12	5 907437 608216
378910	● ● ● ● ● ●	27	okrągłe	8	5 907437 517404
88592	● ● ● ● ● ●	29	okrągłe	6	5 907437 606179
88593	● ● ● ● ● ●	40	okrągłe	4	5 907437 606230
62202	● ● ● ● ● ●	50	okrągłe	3	5 907437 609620
88594	● ● ● ● ● ●	30	serce, gwiazda	4	5 907437 608193

- zestawy 6 sztuk kolorowych magnesów w modnych wzorach
- profesjonalne uzupełnienie do wszelkiego rodzaju tablic magnetycznych
- wykonane z wysokiej jakości tworzywa sprawiającego, że magnesy wyglądają jak szklane
- średnica magnesów: 26 mm



KOD	KOLOR	ŚREDNICA (mm)	WZÓR	OPAK.	EAN13
285888	mix	26	mix		5 907437 659901
285887	mix	26	mix		5 907437 659571



285888

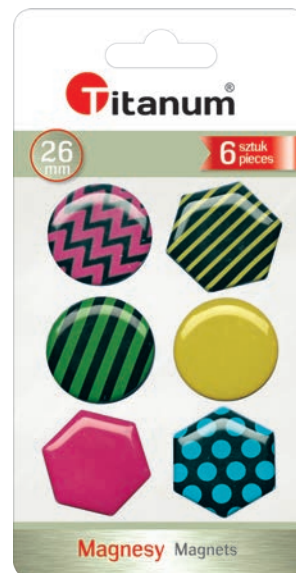

285887

- kolorowe magnesy z motywami piłek
- do tablic magnetycznych
- praktyczne i ozdobne



KOD	KOLOR	ŚREDNICA (mm)	OPAK.	OPIS	EAN13
350346	mix	29		piłka nożna - 5 szt koszykówka - 5 szt	5 907437 687512

- kolorowe magnesy z motywami zabawnych zwierzątek
- do tablic magnetycznych
- praktyczne i ozdobne



KOD	KOLOR	WYS.	OPAK.	OPIS	EAN13
346547		wys. 4 cm		motyl, mysz, ryba, miś, biedronka	5 907437 687451



- praktyczne i ozdobne
- nie niszczą powierzchni tablicy
- ciekawe wzory w modnych kolorach
- pakowane na blistrze po 8 sztuk



KOD	KOLOR	ŚREDNICA (mm)	WZÓR	OPAK.	EAN13
413436	● ● ● ●	28	gwiazda, serce, kwadrat, sześciąt		

- zestaw kolorowych magnesów z motywem florystycznym
- praktyczne i ozdobne
- nie niszczą powierzchni tablicy
- sprawdzą się zarówno w biurze, w szkole jak i w domu



KOD	KOLOR	ŚREDNICA (mm)	WZÓR	OPAK.	EAN13
413434	● ● ● ● ●	29	wzór w kwiatki		

- kolorowe magnesy dostępne w różnych rozmiarach i wzorach
- do tablic magnetycznych
- praktyczne i ozdobne
- ciekawe wzory dodadzą uroku tablicy magnetycznej



KOD	KOLOR	ŚREDNICA (mm)	WZÓR	OPAK.	EAN13
242923	mix	20	mix		
242922	mix	30	mix		
242921	mix	40	mix		

242923

242922

242921

- zestawy magnesów do tablic magnetycznych z motywem uśmiechniętej buźki
- okrągłe, dostępne w dwóch średnicach: 20 i 30 mm
- pakowane na blistrze po 6 i 8 sztuk



220304



220306

KOD	KOLOR	ŚREDNICA (mm)	WZÓR	OPAK.	EAN13
220304	●	20	emotikony		5 907437 642887
220306	●	30	emotikony		5 907437 642917

- zestawy kolorowych magnesów z motywem uśmiechniętej buźki, dostępne w różnych kolorach
- do tablic magnetycznych
- praktyczne i ozdobne



249640



350344

KOD	KOLOR	ŚREDNICA (mm)	WZÓR	OPAK.	EAN13
249640	●●●●	20	emotikony		5 907437 648885
350344	●●●●●	29	emotikony		5 907437 687482

- zestawy magnesów z motywem uśmiechniętej buźki
- praktyczne i ozdobne
- ciekawy wzór doda uroku każdej tablicy magnetycznej



413432



413430

KOD	KOLOR	ŚREDNICA (mm)	WZÓR	OPAK.	EAN13
413430	●	29	emotikony		5 903714 540396
413432	●	29	emotikony		5 907437 722350

- wysokiej jakości kolorowe magnesy szklane wypukłe
- dostępne w różnych wzorach oraz kolorach
- mocny magnes utrzyma nawet cienki karton- nie niszcząc przy tym powierzchni
- do wyboru 4 zestawy



443873



443876



443874



443875



KOD	KOLOR	ŚREDNICA (mm)	OPAK.	OPIS	EAN13
443873	mix	30		psy, koty	5 903714 504756
443876	mix	30		flamingi	5 903714 504848
443874	mix	30		psy	5 903714 504787
443875	mix	30		zwierzęta mix	5 903714 504817

FLETY PROSTE

- drewniane i plastikowe flety proste, zaprojektowane specjalnie dla dzieci
 - w komplecie wyciorek do czyszczenia
- 256416** – wykonany z wysokiej jakości plastiku, charakteryzuje się dobrym brzmieniem, pakowany w foliowe etui
- 256417** – wykonany z drewna, charakteryzuje się lepszą jakością i bardziej miękkim brzmieniem od fletu plastikowego, pakowany w kartonik



256416



256417

KOD	REF	RODZAJ	OPAK.	EAN13
256416	SD-QM8A-4	plastikowy		5 907437 649374
256417	SD-001	drewniany		5 907437 649398

- 10-rzędowe liczydło drewniane z wygodną, stabilną podpórką
- rozwija koordynację ruchową i logiczne myślenie

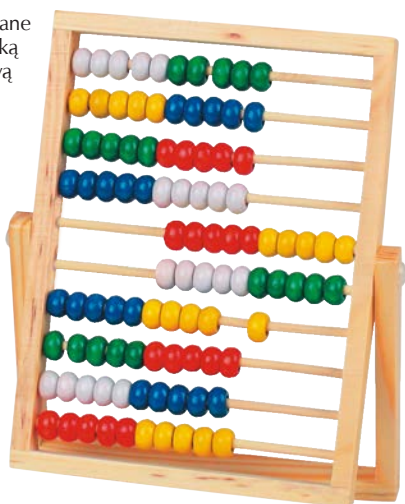

KOD	REF	↑cm	OPAK.	OPIS	EAN13
130407	SP-001	13x18	1	10-rzędowe	5 907437 062325 1

- 9 i 10-rzędowe
- wykonane w całości z plastiku
- posiadają kolorowe koraliki umieszczone na metalowych pręcikach
- stopka umożliwia postawienie liczydła w celu wygodniejszego dokonywania obliczeń
- pakowane w woreczek z zawieszką

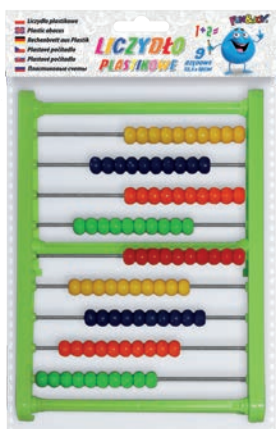

367389



494772



367388

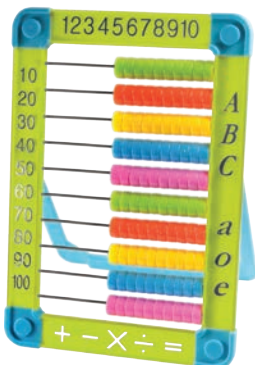

367386

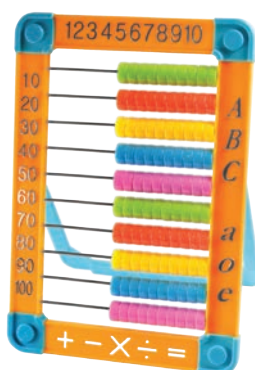

KOD	REF	RODZAJ	KOLOR	↑cm	OPAK.	OPIS	EAN13
367389	F2016	9-rzędowe		13,5x18	1	prostokątne małe	5 903714 506334
367386	F8590	10-rzędowe		15,5x22	1	prostokątne duże	5 903714 506323

- 5 i 10 - rzędowe
- wykonane w całości z plastiku
- posiadają kolorowe koraliki umieszczone na metalowych pręcikach
- stopka umożliwia postawienie liczydła w celu wygodniejszego dokonywania obliczeń
- pakowane w woreczek z zawieszką



494771



494773



445508



367388



367388

KOD	REF	RODZAJ	KOLOR	↑cm	OPAK.	OPIS	EAN13
494771	FJ8010	8-rzędowe		22x28	1	zegar	5 903714 540242
494773	FJ8013	10-rzędowe		15x23	1	miś	5 903714 540303
445508	FJ8011	10-rzędowe		18,5x21	1	jabłko	5 903714 506415
494772	FJ8012	10-rzędowe		15x21	1	motyl	5 903714 540273
367388	FJ20193	5-rzędowe		15,2x15,2	1	myszka, żabka, tygrys	5 903714 506385

- kredy szkolne białe i kolorowe, niskopyłące i niekruszące, ekonomiczne w użyciu
- specjalna powłoka pokrywająca każdą pałeczkę kredy powoduje, że ręce są czyste, a otoczenie jest wolne od pyłu kredowego
- dostępne opakowania: kartonik 10 i 100 sztuk



75120



75121



75122

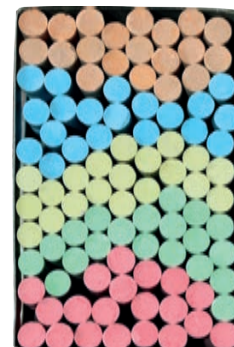

75123

KOD	KOLOR	IŁOŚĆ KOLORÓW	ŚREDNICA (mm)	OPAK.	EAN13
75120	○	1	10		9 054 999 718 595
75121		5	10		9 054 999 718 571
75122	○	1	10		9 054 999 717 804
75123		5	10		9 054 999 717 598

FLAMINGO

KREDA SZKOLNA FLAMINGO

- kredy szkolne białe i kolorowe, nisko pyłące i niekruszące, ekonomiczne w użyciu
- specjalna powłoka pokrywająca każdą pałeczkę kredy powoduje, że ręce są czyste, a otoczenie jest wolne od pyłu kredowego
- dostępne opakowania: kartonik 10 i 100 sztuk



494731



494732



495554



495555

KOD	KOLOR	IŁOŚĆ KOLORÓW	ŚREDNICA (mm)	OPAK.	EAN13
494731	○	1	10		9 037 14 540 167
494732		5	10		9 037 14 540 181
495554	○	1	10		9 037 14 540 747
495555		5	10		9 037 14 540 761

- trwała, niskopyląca, ekonomiczna w użyciu kreda chodnikowa
- idealna do zabaw na wolnym powietrzu
- kartonik 6 kolorów



109668



111450



319489

KOD	KOLOR	IŁOŚĆ KOLORÓW	ŚREDNICA (mm)	OPAK.	OPIS	EAN13
109668		6	25		kartonik - 6 sztuk	5 907437 618741
111450		6	25		plastikowe wiaderko - 12 sztuk	5 907437 618758
319489		5	25		plastikowe wiaderko - 20 sztuk	5 907437 675021

FLAMINGO

PLASTELINY KWADRATOWE FLAMINGO

- bardzo miękkie, elastyczne i łatwe do modelowania
- nie kleją się do rąk oraz nadają się do wielokrotnego użytku
- plastelina w zestawie 18 kolorów zawiera 2 kolory brokatowe: złoty i srebrny

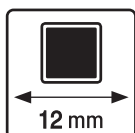

453082



453081

KOD	KOLOR	IŁOŚĆ KOLORÓW	OPAK.	EAN13
453082		12		5 903714 507924
453081		18		5 903714 507955

FLAMINGO

PLASTELINY FLAMINGO

- plasteliny najwyższej jakości!
- bardzo miękkie i łatwe do modelowania
- niezastąpione w rozwoju zdolności manualnych
- podnoszą umiejętności kreatywnego myślenia i pobudzają do artystycznego działania
- sprawdzają się zarówno do domowych zabaw, jak i tworzenia prac plastycznych



299118



299120



299119



299121

KOD	REF	RODZAJ	KOLOR	IŁOŚĆ KOLORÓW	OPAK.	EAN13
299118	PL06	standard		6		5 907437 661828
299119	PL10	standard		10		5 907437 661859
299120	PL12	standard		12		5 907437 661890
299121	PL24	standard		24		5 907437 661710

FLAMINGO

PLASTELINA FLUO FLAMINGO

- PLASTELINA NAJWYŻSZEJ JAKOŚCI!
- delikatna w dotyku i łatwa w modelowaniu
nie klei się do rąk oraz nadaje się do wielokrotnego użytku
- produkt polski



KOD	RODZAJ	KOLOR	IŁOŚĆ KOLORÓW	OPAK.	EAN13
454436	fluo		6		

FUN&JOY

PLASTELINY FUN&JOY

- bardzo miękkie i łatwe do modelowania
- w intensywnych, jaskrawych kolorach
- dostępne w zestawach: 6, 10 i 12 kolorów



220440



KOD	KOLOR	IŁOŚĆ KOLORÓW	OPAK.	EAN13
220437		6		
220438		10		
220440		12		



220437



220438

FLAMINGO

MODELINY FLAMINGO

- wysokiej jakości termoutwardzalna masa plastyczna
- nietoksyczna
- przed utwardzeniem przypomina w swych właściwościach plastelinę
- modele można wykonywać ręcznie lub przez wyciskanie wzorów w formach

- twarda modelina mięknie pod wpływem oddziaływania ciepła ludzkich dłoni, dzięki czemu wszelkie prace ręczne wykonuje się w sposób przyjemny i komfortowy



453084



490103



453083

KOD	KOLOR	IŁOŚĆ KOLORÓW	OPAK.	OPIS	EAN13
453083		6		classic	
453084		6		fluo	
490103	mix 12 kol.	12		classic	



- ciastoliny najwyższej jakości!
- niezwykle plastyczne
- łatwe w użyciu
- bezpieczne
- nie brudzą rąk
- **334698, 334699** - pojemniki zamykane wieczkiem z wytłoczonym motywem zwierzątka, będącym foremką do ciastoliny



334697



334695



334698



334699



KOD	KOLOR	ILOŚĆ KOLORÓW	OPAK.	g	EAN13
334697		4	kartonik	4 x 70g	5 907437 075151
334695		6	kartonik	6 x 70g	5 907437 075144
334698		4	kartonik	4 x 50g	5 907437 075188
334699		6	kartonik	6 x 50g	5 907437 075175

MOZAIKI PIANKOWE

- zestawy naklejek piankowych do stworzenia mozaiki 3D
- wystarczy przykleić naklejki w danym kolorze w odpowiedni kwadracik i dzieło gotowe
- wymiary mozaiki: 16,3×23,4 cm
- w komplecie stojak na obrazek

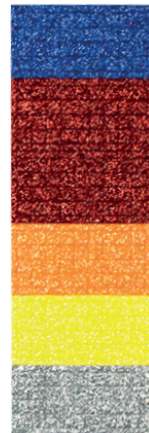

KOD WZÓR OPAK. EAN13

464819 25x25 rycerz blister



MOZAIKI PIANKOWE FUN&JOY

- zestawy naklejek piankowych do stworzenia mozaiki 3D
- wystarczy przykleić naklejki w danym kolorze w odpowiedni kwadracik i dzieło gotowe
- wymiary mozaiki: 25x25 cm
- w komplecie stojak na obrazek

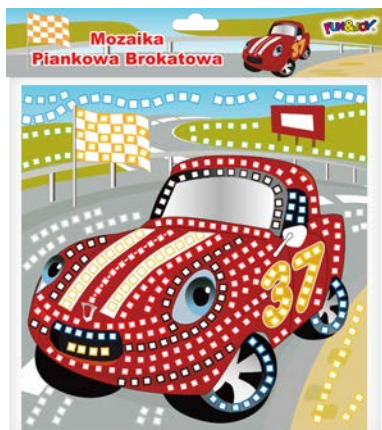

489729



489728

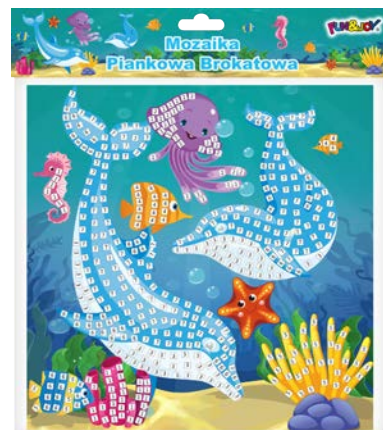

490231



490230



490229



490228

KOD WZÓR OPAK. EAN13

489729 25x25 auto blister 5 903714 537433

489728 25x25 samolot blister 5 903714 537495

490231 25x25 delfiny blister 5 903714 537062

490230 25x25 elf blister 5 903714 537048

490229 25x25 dziewczyna blister 5 903714 537024

490228 25x25 jednorożec blister 5 903714 537000

- zestawy naklejek piankowych do stworzenia mozaiki 3D
- wystarczy przykleić naklejki w danym kolorze w odpowiedni kwadracik i dzieło gotowe
- wymiary mozaiki: 16,3×23,4 cm
- w komplecie stojak na obrazek



487689



487690



487691



487692



487693



487694



487695



487696



487697



487698



487699



487700



487783

KOD	REF	cm	WZÓR	OPAK.	EAN13
487689	FJBEVA802	16,3x23,4	łabędź	blister	5 903714 535316
487690	FJBEVA804	16,3x23,4	papuga	blister	5 903714 535183
487691	FJBEVA811	16,3x23,4	tukan	blister	5 903714 535295
487692	FJBEVA803	16,3x23,4	motyl	blister	5 903714 535101
487693	FJBEVA805	16,3x23,4	dinozaur	blister	5 903714 535040
487694	FJBEVA806	16,3x23,4	koala	blister	5 903714 535132
487695	FJBEVA808	16,3x23,4	auto	blister	5 903714 535019
487696	FJBEVA809	16,3x23,4	samolot	blister	5 903714 535024
487697	FJBEVA810	16,3x23,4	żaglówka	blister	5 903714 535347
487698	FJBEVA813	16,3x23,4	rakieta	blister	5 903714 535194
487699	FJBEVA814	16,3x23,4	kosmonauta	blister	5 903714 535071
487700	FJBEVA812	16,3x23,4	ufoludek	blister	5 903714 535286
487783	FJBEVA807	16,3x23,4	kwiatek	blister	5 903714 535493

- idealnie nadają się do wykonywania różnych dekoracji i prac artystycznych, np. zaproszeń, kartek okolicznościowych, kopert, zakładek do książek
- zestawy zawierają:
 - 242924 - karbownicę do papieru, 4 dziurkacze ozdobne, 2 wytłaczarki do papieru
 - 242925 - nożyczki dekoracyjne, 8 dziurkaczy ozdobnych mini (średnica 1 cm), wytłaczarkę do papieru i 4 wymienne wzory



KOD	REF	wzór	OPAK.	EAN13
242924	T-666-06	dziurkacze: motylek, serce, kwiatek, ptaszek wytłaczarki: kwiatek, miś karbownica: serca	blister	5 907437 648025

- zestawy kreatywne składające się z nożyczek oraz dziurkaczy z ozdobnymi motywami
- zestawy zawierają:
 - 1 nożyczki dekoracyjne (długość całkowita: 15,5 cm)
 - 4 dziurkacze kreatywne (wzór o rozmiarze: 1 cm)



KOD	REF	wzór	OPAK.	EAN13
340300	T-8603	dziurkacze: dziewczynka, parasolka, koniczyna, kotek	blister	5 907437 681824
340302	T-8603 BN	dziurkacze: płatek śniegu, choinka, dzwonek, gwiazdka	blister	5 907437 681855

- nożyczki dekoracyjne do wycinania fantazyjnych wzorów
- 9 wzorów cięcia
- ostrza chronione przez plastikowe etui, które stanowi schowek dla dwóch pozostałych kompletów ostrzy
- ostrza i uchwyt nożyczek wykonane z mocnego, trwałego plastiku
- doskonale narzędzie pozwalające w łatwy i szybki sposób nadać brzegom papierowych elementów wyjątkowe zdobienie

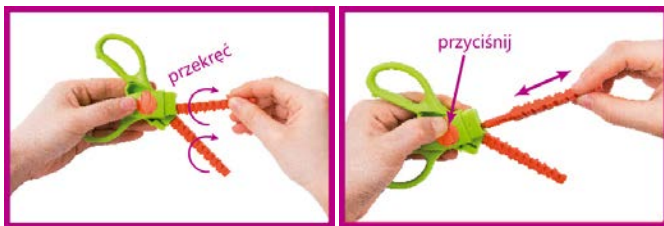

Przekreć obydwa ostrza, aby zmienić wzór wycinania. Przyciśnij przycisk aby zmienić ostrze.

9 wzorów cięcia

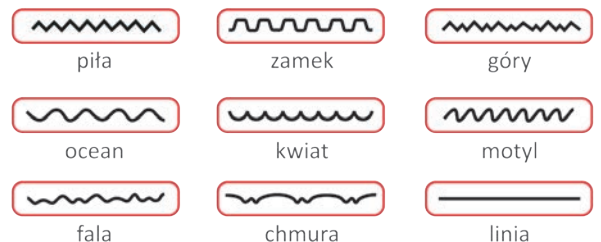

KOD	cm	OPAK.	OPIS	EAN13
367761	16,5	blister	nożyczki z 3 wymiennymi ostrzami (9 wzorów cięcia)	5 907437 709846

- nożyczki dekoracyjne do wycinania fantazyjnych wzorów h
- doskonale nadają się do scrapbookingu, wycinania ozdobnych krawędzi w papierze, bibule lub cienkiej tekturze
- ostrza wykonane ze stali nierdzewnej a uchwyt nożyczek z mocnego, trwałego plastiku w różnych kolorach, charakterystycznych dla danego wzoru cięcia



KOD	cm	OPAK.	EAN13
127356	16,5	12	5 907437 049077

Nożyczki dekoracyjne,
dziurkacze kreatywne

- nożyczki dekoracyjne z wymiennym ostrzem, do wycinania ozdobnych brzegów
- ostrza wykonane ze stali nierdzewnej, uchwyt nożyczek wykonany z mocnego, trwałego plastiku.



96786



96787

KOD	cm	OPAK.	OPIS	EAN13
96786	16,5	blister	nożyczki + 1 wymienne ostrze	5 907437 099095
96787	16,5	blister	nożyczki + 3 wymienne ostrza	5 907437 099101



- dziurkacz 3 w 1 z antypoślizgową podstawą
- wyposażony jest w 3 wzory cięcia etykiet – wystarczy wyciąć z papieru pasek o dowolnej długości, a w zależności od jego szerokości etykieta będzie miała inny kształt – dziurkacz wycina tylko ozdobną część tagu z otworem na wstążkę
- dzięki jego pomocy można szybko i precyzyjnie wykonać powtarzalny wzór

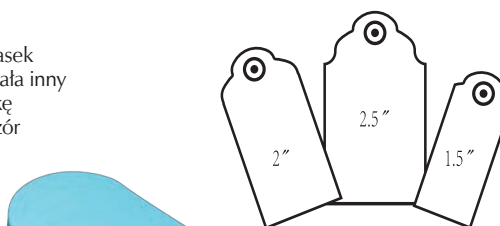

KOD	REF	SZEROKOŚĆ CIĘCIA (mm)	wzór	OPAK.	EAN13
477974	T-8710B-2	63\51\38	etykiety	blister	5 903714 529074



DZIURKACZE KREATYWNE 3W1 NAROŻNIKOWE TITANUM

- dziurkacze narożnikowe 3 w 1 z antypoślizgową podstawą
- każdy wyposażony jest w 3 wzory cięcia
- dzięki ich pomocy można szybko i precyzyjnie wykonać powtarzalny wzór

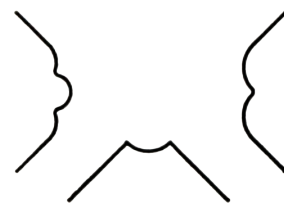
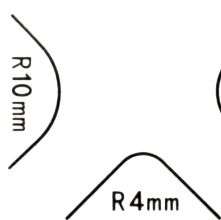

477972



477973

KOD	REF	WZÓR	OPAK.	EAN13
477972	T-6630-1	narożniki zaokrąglone R 4/7/10mm	blister	5 903714 529912
477973	T-6630-2	narożniki ozdobne	blister	5 903714 529943



DZIURKACZ KREATYWNY 3D AŻUROWY TITANUM

- dziurkacz 3D z ozdobnym motywem
- dziurkacz wycina dekoracyjny element, ale nie docina papieru do końca, dzięki czemu po wygięciu papieru otrzymuje się trójwymiarowy detal
- dzięki jego pomocy można szybko i precyzyjnie wykonać powtarzalny wzór
- wycięty motyw nadaje się do dalszego wykorzystania



KOD	REF	RODZAJ	CIECIE (mm)	WZÓR	OPAK.	EAN13
380024	T-8915-4	3D	43x30	motyl ażurowy	blister	5 903714 517819



ZESTAW DZIURKACZY KREATYWNYCH TITANUM

- zestaw składający się z 5 rodzajów dziurkaczy kreatywnych
- dzięki ich pomocy można szybko i precyzyjnie wykonać powtarzalny wzór
- wycięty motyw nadaje się do dalszego wykorzystania
- zestaw zawiera:
 - 3 dziurkacze z ozdobnymi motywami: ptaszek, kwiatek, serce (wzory o rozmiarach: 10 mm, 18 mm i 25 mm)
 - 1 dziurkacz narożnikowy z ozdobnym motywem
 - 1 dziurkacz brzegowy z ozdobnym motywem



KOD	REF	WZÓR	OPAK.	EAN13
340279	T-01	dziurkacze: kwiatek, serce, ptaszek	blister	5 907437 681794

- zestawy dziurkaczy z ozdobnymi motywami idealnie nadającymi się do wykonywania wszelkiego rodzaju prac artystycznych
- można szybko i precyzyjnie wykonać powtarzalny wzór
- wycięty motyw nadaje się do dalszego wykorzystania
- doskonale do dekorowania zaproszeń, kartek okolicznościowych, kopert, zakładek do książek, albumów, pamiętników czy kartnotów
- niezastąpione w scrapbookingu i cardmakingu
- średnica wyciętego wzoru: 18 mm
- pakowane na blistrze po 2 sztuki



34004



340303



340305



340306



340307

KOD	REF	CIĘCIE (mm)	WZÓR	OPAK.	EAN13
340303	T-8202A-2-1	18	tulipan, koniczyna	blister	5 907437 881980
340304	T-8202A-2-2	18	serce, amerek	blister	5 907437 881916
340305	T-8202A-2-3	18	kwiat, motyl	blister	5 907437 881947
340306	T-8202A-2-4	18	liść, kokarda	blister	5 907437 881978
340307	T-8202A-2-5BN	18	choinka, prezent	blister	5 907437 882005

- dziurkacze brzegowe z ozdobnymi motywami do dekorowania brzegu kartki
- dzięki ich pomocy można szybko i precyzyjnie wykonać powtarzalny wzór

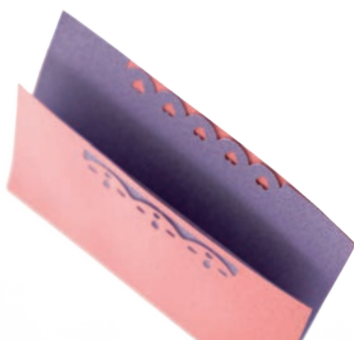

380618



380620

KOD	REF	RODZAJ	CIĘCIE (mm)	WZÓR	OPAK.	EAN13
380618	T-8701A-18	brzegowy	10x43	falbanka richelieu	blister	5 903714 517826
380620	T-8701A-21	brzegowy	10x43	falbanka serca	blister	5 903714 517833



- klasyczne dziurkacze z ozdobnymi motywami
- dzięki ich pomocy można szybko i precyzyjnie wykonać powtarzalny wzór
- wycięty motyw nadaje się do dalszego wykorzystania
- średnica wzoru: 18 mm

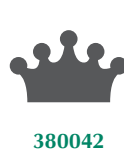

KOD	REF	CIĘCIE (mm)	WZÓR	OPAK.	EAN13
380029	T-8202A-03	18	gwiazda pełna	blister	5 903714 517435
380030	T-8202A-57	18	gwiazda zarys	blister	5 903714 517442
380031	T-8202A-65E	18	platek śniegu	blister	5 903714 508921
380033	T-8202A-60	18	kwiatek zarys	blister	5 903714 517459
380034	T-8202A-101E	18	kwiatek pełny	blister	5 903714 508952
380035	T-8202A-08E	18	stópka	blister	5 903714 517408
380036	T-8202A-73	18	wózek dziecięcy	blister	5 903714 517473
380037	T-8202A-110	18	konik na biegunach	blister	5 903714 517480
380041	T-8202A-09E	18	miś	blister	5 903714 517497
380042	T-8202A-49E	18	korona	blister	5 903714 517503
380043	T-8202A-96	18	kot	blister	5 903714 517510
380044	T-8202A-15E	18	nuta	blister	5 903714 517527
380045	T-8202A-10E	18	śłoń	blister	5 903714 517534

- dziurkacze z ozdobnymi motywami
- posiadają wbudowany pojemnik na wycięte elementy
- dzięki ich pomocy można szybko i precyzyjnie wykonać powtarzalny wzór
- wycięty motyw nadaje się do dalszego wykorzystania
- średnica wzoru: 25 mm

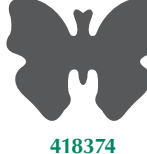
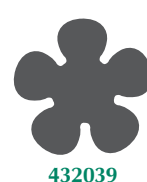
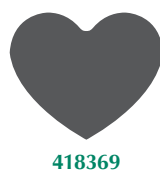

KOD	REF	CIECIE (mm)	WZÓR	OPAK.	EAN13
477969	T-8810-2	25	kwiat	blister	51 903714 529407
418369	T-8810-5E	25	serce	blister	51 903714 508594
418375	T-8810-9E	25	gwiazda	blister	51 903714 508891
418377	T-8810-13E	25	platek śniegu	blister	51 903714 508839
477964	T-8810-16	25	gwiazda	blister	51 903714 529551
432041	T-8810-17	25	tulipan obrys	blister	51 907437 732342
418370	T-8810-18	25	gołąb obrys	blister	51 903714 517589
418378	T-8810-28E	25	kokarda	blister	51 903714 508747
477961	T-8810-30E	25	e serce	blister	51 903714 529520
432042	T-8810-31	25	tulipan	blister	51 903714 529940
418371	T-8810-34	25	kwiat	blister	51 903714 517541
418379	T-8810-36E	25	anioł	blister	51 903714 508800
418381	T-8810-40E	25	amorek	blister	51 903714 517596
477957	T-8810-42	25	anioł	blister	51 903714 529438
418383	T-8810-43	25	choinka	blister	51 903714 508716
418385	T-8810-55	25	platek śniegu	blister	51 903714 508808
477958	T-8810-67	25	serce z falbanką	blister	51 903714 529489
477967	T-8810-72	25	renifer	blister	51 903714 529704
418386	T-8810-74E	25	kurczak	blister	51 903714 517558
477960	T-8810-82E	25	e słoń	blister	51 903714 529490
477968	T-8810-85	25	kwiat	blister	51 903714 529377
432040	T-8810-90	25	4 serca	blister	51 907437 732311
418389	T-8810-93E	25	królik	blister	51 903714 517505
432039	T-8810-118E	25	kwiat	blister	51 903714 529919
432038	T-8810-123E	25	koniczyna czterolistna	blister	51 903714 529827
418372	T-8810-125E	25	kwiat	blister	51 903714 508855
418373	T-8810-133E	25	gołąb	blister	51 903714 517572
418390	T-8810-135E	25	bałwan	blister	51 903714 508886
418391	T-8810-137	25	kometa	blister	51 903714 508778
418374	T-8810-138	25	motyl	blister	51 903714 508824
477966	T-8810-142	25	dzwon	blister	51 903714 529582



ZESTAW KREATYWNY TITANUM

- idealnie nadają się do wykonywania różnych dekoracji i prac artystycznych, np. zaproszeń, kartek okolicznościowych, kopert, zakładek do książek
- zestawy zawierają:
242924 - karbownicę do papieru, 4 dziurkacze ozdobne, 2 wytłaczarki do papieru
242925 - nożyczki dekoracyjne, 8 dziurkaczy ozdobnych mini (średnica 1 cm), wytłaczarkę do papieru i 4 wymienne wzory



KOD	REF	WZÓR	OPAK.	EAN13
242925	T-666-08	dziurkacze: delfin, słoń, gwiazda, miś, koniczyna, kwiat, listek, kokardka wytłaczarki: listek, kwiatek, motylek, słońce	blister	



DZIURKACZ NOŻYCOWY TITANUM

- metalowy dziurkacz nożycowy jednootworowy z gumowanym uchwytem zapewniającym komfort trzymania
- średnica dziurki 6 mm
- dzięki prowadnicy ułatwiającej wsuwanie papieru oraz pojemnikowi na ścinki jest wygodny w użyciu
- doskonały do dziurkowania zakładek do książek, karnetów, zawieszek do prezentów, metek, zaproszeń i wielu innych



KOD	REF	ILOŚĆ DZIUREK	OPAK.	EAN13
373234	D-1	1	blister	



DZIURKACZ NOŻYCOWY TITANUM

- metalowy dziurkacz nożycowy jednootworowy
- średnica dziurki 6 mm
- dzięki prowadnicy ułatwiającej wsuwanie papieru oraz pojemnikowi na ścinki jest wygodny w użyciu



KOD	REF	ILOŚĆ DZIUREK	OPAK.	EAN13
338705	S6081	1	blister	

- druczki florystyczne na szpuli
- dostępne w pięciu kolorach
- giętkie i plastyczne, jednocześnie bardzo wytrzymałe
- idealne do wszelkiego rodzaju kompozycji florystycznych



KOD	KOLOR	m	ŚREDNICA (mm)	OPAK.	EAN13
339369		30	0,45	blister	5 907437 679340
339370		30	0,45	blister	5 907437 679371
339371		30	0,45	blister	5 907437 679401
339372		30	0,45	blister	5 907437 679432
339373		30	0,45	blister	5 907437 679463



339369



339370



339371



339372



339373

- uniwersalne wkłady z klejem do pistoletów klejących na gorąco
- bezzapachowe, o doskonałej giętkości, nie brudzące i nie zapychające pistoletu
- za ich pomocą można kleić drewno, tworzywa sztuczne, szkło, porcelanę, tkaniny, karton
- bez długiego oczekiwania na zaschnięcie kleju



391937



365217



391936



365448

KOD	KOLOR	mm	ŚREDNICA (mm)	OPAK.	EAN13
391936	przezroczysty	200	7	woreczek foliowy 1 kg	5 903714 508181
365217	przezroczysty	100	11	6 szt.	5 907437 695241
391937	przezroczysty	200	11	5 szt.	5 903714 513119
365448	przezroczysty	300	11	woreczek foliowy 1 kg	5 907437 695395

- precyzyjne - idealne do klejenia małych elementów
- bez potrzeby oczekiwania na zaschnięcie kleju
- nadają się do klejenia m.in.: drewna, plastiku, kartonów, skóry, tkanin itp.
- ze względu na ryzyko stopienia nie należy kleić nimi elementów styropianowych
- wygodna rękojeść, długi spust sprawiają, że praca staje się lekka i przyjemna
- metalowa podstawa pozwala odłożyć narzędzie w trakcie pracy



KOD	RODZAJ	OPAK.	EAN13
339427	na klej 7 mm	blister	5 907437 680179
365218	na klej 11 mm	blister	5 907437 695258



339427



365218



Artykuły piśmiennicze i korekcyjne

ATRAMENTY DO PIÓR WIECZNYCH	120
CIENKOPISY	124
DŁUGOPISY AUTOMATYCZNE.....	86-92, 96-97, 101-103, 111
DŁUGOPISY WIELOFUNKCYJNE.....	113
DŁUGOPISY WYMAZYWALNE.....	112-113
DŁUGOPISY Z PRZYLEPCEM	112
DŁUGOPISY Z ZATYCZKĄ	91-101, 107,110
DŁUGOPISY ŻELOWE	95-96, 103-110
EKSKLUZYWNE ARTYKUŁY DO PISANIA.....	120-124
KOREKTORY W TAŚMIE	131
MARKERY DO CD	125-126
MARKERY OLEJOWE	125
MARKERY PERMANENTNE.....	128
MARKERY SUCHOŚCIERALNE.....	126-127
PIÓRA KULKOWE I WKŁADY.....	111-112
PIÓRA WIECZNE.....	118-120
WKŁADY DO DŁUGOPISÓW.....	114-115
ZAKREŚLACZE	129-131

vinson**DŁUGOPIS HYBRYDOWY "ABSTRACT" VINSON**

- długopis automatyczny z wymiennym wkładem olejowo-żelowym
- końcówka pisząca z niklowanego srebra
- obudowa „soft touch”
- klips umożliwiający wpięcie w dogodnym miejscu
- kod wkładu: 406187

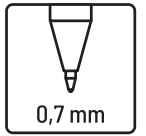
**vinson****DŁUGOPIS HYBRYDOWY "KOT" VINSON**

- długopis automatyczny z wymiennym wkładem olejowo-żelowym
- końcówka pisząca z niklowanego srebra
- obudowa „soft touch”
- klips umożliwiający wpięcie w dogodnym miejscu
- kod wkładu: 406187

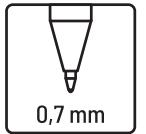
**vinson****DŁUGOPIS HYBRYDOWY "KNITTING" VINSON**

- długopis automatyczny z wymiennym wkładem olejowo-żelowym
- końcówka pisząca z niklowanego srebra
- obudowa „soft touch”
- klips umożliwiający wpięcie w dogodnym miejscu
- kod wkładu: 406187

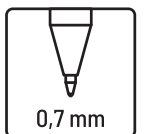



DŁUGOPIS HYBRYDOWY "MOTYLE" VINSON

- dzięki jego pomocy można szybko i precyzyjnie wykonać powtarzalny wzór
- długopis automatyczny z wymiennym wkładem olejowo-żelowym
- końcówka pisząca z niklowanego srebra
- klips umożliwiający wpięcie w dogodnym miejscu
- kod wkładu: 406187

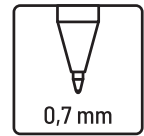

KOD			OPAK.	EAN13
488990	mix	●		



DŁUGOPIS HYBRYDOWY „PATTERN” 500 VINSON

- długopis automatyczny z wymiennym wkładem olejowo-żelowym
- końcówka pisząca z niklowanego srebra
- klips umożliwiający wpięcie w dogodnym miejscu
- kod wkładu: 406187

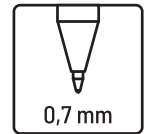

KOD			OPAK.	EAN13
488991	mix	●		



DŁUGOPIS HYBRYDOWY "GWIAZDY" VINSON

- długopis automatyczny z wymiennym wkładem olejowo-żelowym
- końcówka pisząca z niklowanego srebra
- obudowa „soft touch”
- klips umożliwiający wpięcie w dogodnym miejscu
- kod wkładu: 406187

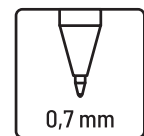

KOD			OPAK.	EAN13
488989	mix	●		

- długopis automatyczny z wymiennym wkładem olejowo-żelowym
- końcówka pisząca z niklowanego srebra
- klips umożliwiający wpięcie w dogodnym miejscu
- kod wkładu: 406187



KOD			OPAK.	EAN13
486515	mix	●		

- długopis automatyczny z wymiennym wkładem olejowo-żelowym
- końcówka pisząca z niklowanego srebra
- klips umożliwiający wpięcie w dogodnym miejscu
- kod wkładu: 406187



KOD			OPAK.	EAN13
486514	mix	●		

- praktyczny klips umożliwiający wpięcie w dogodne miejsce
- wkład wymienny w kolorze niebieskim
- grubość linii pisania: 0,5 mm
- pakowany w display 40 sztuk - mix kolorów
- kod wkładu: 115706

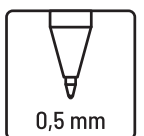

KOD	REF			OPAK.	EAN13
301026	ABP82772	mix	●		

DŁUGOPIS „COLD BRAW” ABP82775 M&G

- długopis automatyczny z plastikową obudową dostępną w 4 wzorach do wyboru
- praktyczny klips umożliwiający wpięcie w dogodne miejsce
- wkład wymienny w kolorze niebieskim
- kod wkładu: 115706

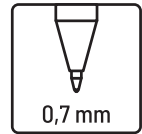

KOD	REF			OPAK.	EAN13
425177	ABP82775	mix	●		

DŁUGOPIS „WARM BRAW” ABP82774 M&G

- długopis automatyczny
- plastikowa obudowa w 4 niepowtarzalnych wzorach
- praktyczny klips umożliwiający wpięcie w dogodne miejsce
- wkład wymienny w kolorze niebieskim
- kod wkładu: 115706

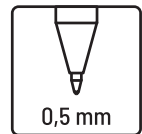

KOD	REF			OPAK.	EAN13
425176	ABP82774	mix	●		

DŁUGOPISY Z SERDUSZKIEM ABP87572, ABP87573 M&G

- automatyczne
- plastikowa obudowa z ozdobnym wykończeniem w kształcie serduszka
- mix kolorów obudowy
- kod wkładu: 64947

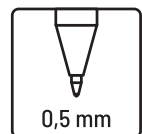

KOD	REF			OPAK.	EAN13
254848	ABP87572	mix	●		
315024	ABP87573	mix	●		

DŁUGOPIS „SWEETIES” ABP86172 M&G

- długopis automatyczny w modnej stylizacji
- ozdobiony zabawną zawieszką w kształcie donuta
- wkład wymienny w kolorze niebieskim

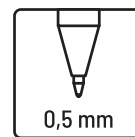

KOD	REF			OPAK.	EAN13
420635	ABP86172	mix	●		

DŁUGOPIS „T-CREATIV” ABPY0872 M&G

- automatyczny
- miękka, pokryta gumą strefa uchwytu zapewniająca komfort podczas pisania
- plastikowy klips umożliwiający wpięcie w dogodnym miejscu
- wkład w kolorze niebieskim

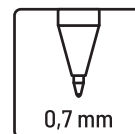

KOD	REF			OPAK.	EAN13
380055	ABPY0872	mix	●		

DŁUGOPIS „BICYCLE” ABP87678 M&G

- długopis automatyczny w plastikowej obudowie
- miękki, gumowy grip dla komfortu pisania
- praktyczny klips umożliwiający wpięcie w wygodne miejsce
- wkład wymienny w kolorze niebieskim

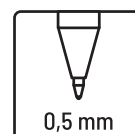

KOD	REF			OPAK.	EAN13
425180	ABP87678	mix	●		

DŁUGOPIS HYBRYDOWY „DOTS&STRIPES” ABP46471 M&G

- długopis automatyczny w modnej stylizacji
- plastikowa obudowa
- praktyczny klips umożliwiający wpięcie w dogodne miejsce
- wkład wymienny w kolorze niebieskim

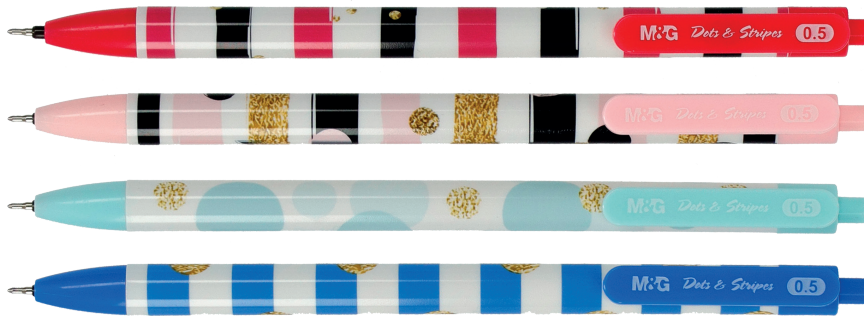
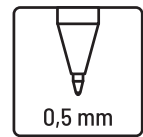

KOD	REF			OPAK.	EAN13
420631	ABP46471	mix	●	24	6 941458 319747

DŁUGOPIS HYBRYDOWY „FLAMINGOS” ABP88871 M&G

- długopis automatyczny z wkładem olejowym
- plastikowa obudowa
- praktyczny klips umożliwiający wpięcie w dogodne miejsce
- wkład wymienny w kolorze niebieskim

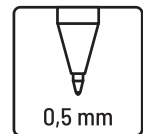

KOD	REF			OPAK.	EAN13
420637	ABP88871	mix	●	24	6 941458 319723

DŁUGOPISY „CRISTAL” ABP04876 M&G

- automatyczny
- transparentna obudowa w kolorze wkładu
- kod wkładu: 64946 czarny

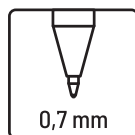

KOD	REF			OPAK.	EAN13
203530	ABP04876	●	●	50	6 947503 749231

DŁUGOPIS „CX-5” ABP88475 M&G

- zestaw 3 długopisów automatycznych
- miękki, gumowy uchwyt gwarantujący najwyższy komfort pisania
- plastikowy klips umożliwiający wpięcie w dogodnym miejscu
- wymienny wkład olejowy
- kod wkładu: 62188

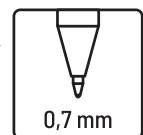

KOD	REF			OPAK.	EAN13
320839	ABP88475	● ● ●	● ● ●	3	6 933631 509694



DŁUGOPIS „CLICKER” KB166200PB

- automatyczny
- plastikowy
- gumowy uchwyt ułatwiający trzymanie
- wymienny wkład wielkopojemny
- kod wkładu:
plastikowy - 64950
metalowy - 64941

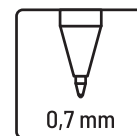

KOD	REF		OPAK.	EAN13
165106	KB166200PB	mix	24	

Titanum® DŁUGOPISY KB1002P-01NB TITANUM

- automatyczne
- metalowe wykończenia
- wymienny wkład wielkopojemny
- idealne pod nadruk
- kod wkładu:
plastikowy - 64950
metalowy - 64941

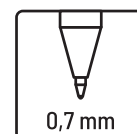

KOD	REF		OPAK.	EAN13
78744	KB1002P-01NB	mix	12	
92329	KB1002P-01NB	mix	24	



DŁUGOPISY „CHROME” ABP86973, ABP86972 M&G

- automatyczne długopisy z gumowaną obudową, wyposażone w klips
- elastyczny, gumowy uchwyt zapewnia wysoki komfort pisania
- kod wkładu: 62188

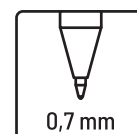

KOD	REF		OPAK.	EAN13
319659	ABP86972		12	
319662	ABP86973		12	



DŁUGOPIS HERB 330

- elegancki, wydajny długopis biurowy z wymiennym wkładem Herb 330
- połączana skuwka z klipsem
- grubość linii pisania: 0,7 mm
- kod wkładu: 70662

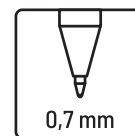

KOD	REF		OPAK.	EAN13
70658	330	mix	24	5 905499 714245

Titanium® DŁUGOPISY AA998 TITANUM

- przezroczysta obudowa
- zatyczka z oznaczeniem koloru wkładu
- wymienne wkłady AA998:
76043 czarny
76042 niebieski

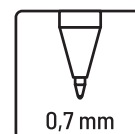

KOD	REF		OPAK.	EAN13	KOD	REF		OPAK.	EAN13
68971	AA998	●	50	5 906554 527282	68974	AA998	●	50	5 906554 527312
68972	AA998	●	50	5 906554 527299	74553	AA998	● 4 kol.	4	5 906554 523591
68973	AA998	●	50	5 906554 527305					

Titanium® DŁUGOPIS AA110B TITANUM

- plastikowy długopis ze skuwką w modnych, neonowych kolorach
- wymienny wkład w kolorze niebieskim

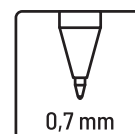

KOD	REF		OPAK.	EAN13
373725	AA110B	● ● ● ● ●	40	5 907437 704554

- długopisy fluorescencyjne w przezroczystej plastikowej obudowie z zatyczką w kolorze tuszu, w praktycznym przezroczystym etui z zawieszka
- 6 i 10 kolorów w opakowaniu



KOD	REF		OPAK.	EAN13
68926	AA944			5 907437 601877
62200	AA944			5 905499 711954

Titanum DŁUGOPISY AA944 TITANUM

- zatyczka z oznaczeniem koloru wkładu
- kody wkładów:
76043 czarny
76042 niebieski

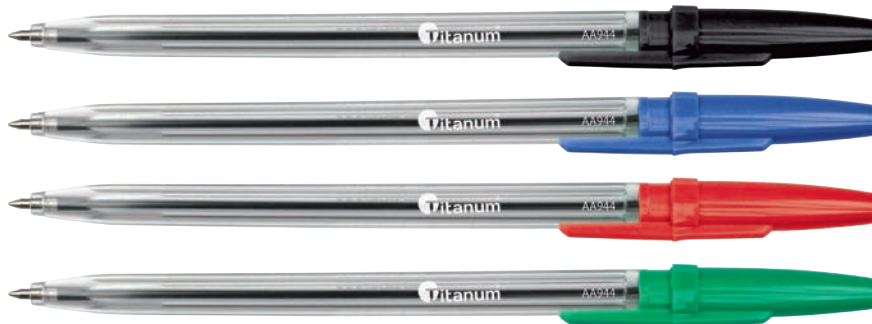

KOD	REF		OPAK.	EAN13	KOD	REF		OPAK.	EAN13
71048	AA944			5 906554 527329	71050	AA944			5 906554 527343
71049	AA944			5 906554 527336	88909	AA944			5 906554 523788
71051	AA944			5 906554 527350					

vinson DŁUGOPIS HYBRYDOWY "USTA" A8 VINSON

- długopis z zatyczką
- z wymiennym wkładem olejowo-żelowym
- końcówka pisząca z niklowanego srebra
- klips umożliwiający wpięcie w dogodnym miejscu
- kod wkładu: 406187

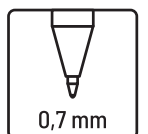

KOD			OPAK.	EAN13
488988	mix			6 948910 000182

- długopis hybrydowy z zatyczką
- przyjemna w dotyku plastikowa obudowa typu "soft touch"
- wymienny wkład olejowo-żelowy w kolorze niebieskim
- bardzo precyzyjna końcówka pisząca z niklowanego srebra
- klips umożliwiający wpięcie długopisu w dogodnym miejscu

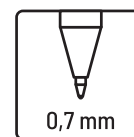

KOD	REF			EAN13
474934	A25	mix	●	

DŁUGOPISY HYBRYDOWE „FOCUS” ABP62977 M&G

- przezroczysta obudowa
- gumowy uchwyt ułatwiający trzymanie
- zawierają tusz olejowo-żelowy
- grubość linii pisania: 0,5 mm

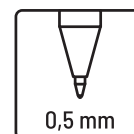

KOD	REF			OPAK.	EAN13
315026	ABP62977	● ● ●	●		

DŁUGOPISY HYBRYDOWE „OPTIONS” ABP62971 M&G

- transparentna, plastikowa obudowa w kolorze wkładu pozwala kontrolować zużycie tuszu
- miękki, gumowy uchwyt gwarantujący najwyższy komfort pisania
- plastikowy klips umożliwiający wpięcie długopisu w dogodnym miejscu
- skoncentrowany, żelowy wkład zapewniający płynne, wyraźne i nieprzerwane pisanie

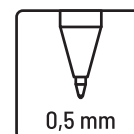

KOD	REF			OPAK.	EAN13
420633	ABP62971	● ●	●	tuba	

DŁUGOPIS HYBRYDOWY „B-2020” ABP18771 M&G

- przezroczysta obudowa
- gumowy uchwyt ułatwiający trzymanie
- uchwyt i zatyczka w kolorze wkładu
- zawierają tusz olejowo-żelowy

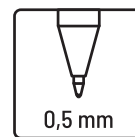

KOD	REF			OPAK.	EAN13
203527	ABP18771	● ●	50		9 47503 740498

DŁUGOPIS HYBRYDOWY „LOLLY” ABP82771 M&G

- długopis automatyczny
- gumowy uchwyt ułatwiający pisanie
- praktyczny klips umożliwiający wpięcie w dogodne miejsce
- wkład olejowo-żelowy w kolorze niebieskim
- kod wkładu: 115706

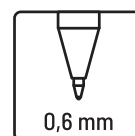

KOD	REF			OPAK.	EAN13
267744	ABP82771	mix ●	40		9 53767 529963

DŁUGOPIS HYBRYDOWY FASHION „EASY” VINSON

- automatyczny długopis hybrydowy w plastikowej obudowie
- wymienny wkład olejowo-żelowy w kolorze niebieskim
- miękka, pokryta gumą strefa uchwytu zapewniająca komfort podczas pisania
- bardzo precyzyjna końcówka pisząca z niklowanego srebra
- pisze miękko, pozostawiając gładkie i równe linie
- klips umożliwiający wpięcie długopisu w dogodnym miejscu

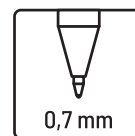

KOD	REF			EAN13
474940	8501		●	

- automatyczny długopis hybrydowy w plastikowej obudowie
- miękki, gumowy uchwyt gwarantujący najwyższy komfort pisania
- wymienny wkład olejowo-żelowy w kolorze niebieskim
- bardzo precyzyjna końcówka pisząca z niklowanego srebra
- klips umożliwiający wpięcie długopisu w dogodnym miejscu
- tworzy komplet z długopisem z zatyczką kod 474939

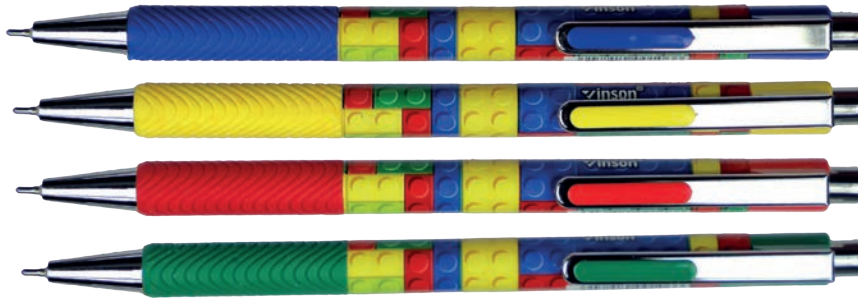
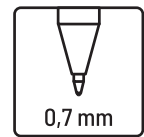

KOD	REF			EAN13
474937	106	mix		

- automatyczny długopis hybrydowy w przyjemnej w dotyku plastikowej obudowie typu "soft touch"
- wymienny wkład olejowo-żelowy w kolorze niebieskim
- bardzo precyzyjna końcówka pisząca z niklowanego srebra
- klips umożliwiający wpięcie długopisu w dogodnym miejscu
- tworzy komplet z długopisem z zatyczką kod 474938

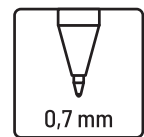

KOD	REF			EAN13
474936	103			

- automatyczny długopis hybrydowy wyposażony w końcówkę do ekranów dotykowych
- wymienny wkład olejowo-żelowy w kolorze niebieskim
- miękki, gumowy uchwyt gwarantujący najwyższy komfort pisania
- bardzo precyzyjna końcówka pisząca z niklowanego srebra
- klips umożliwiający wpięcie długopisu w dogodnym miejscu

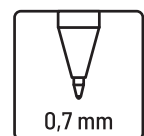

KOD	REF			EAN13
474941	901			

- długopis hybrydowy z zatyczką
- przyjemna w dotyku plastikowa obudowa typu "soft touch"
- wymienny wkład olejowo-żelowy w kolorze niebieskim
- bardzo precyzyjna końcówka pisząca z niklowanego srebra
- innowacyjny tusz o niskiej lepkości zapewnia płynne pisanie
- klips umożliwiający wpięcie długopisu w dogodnym miejscu



KOD	REF			EAN13
474935	A28	● ●	●	

- długopis hybrydowy z zatyczką
- przyjemna w dotyku plastikowa obudowa typu "soft touch"
- wymienny wkład olejowo-żelowy w kolorze niebieskim
- bardzo precyzyjna końcówka pisząca z niklowanego srebra
- klips umożliwiający wpięcie długopisu w dogodnym miejscu



KOD	REF			EAN13
474930	A27	mix	●	

- długopis hybrydowy z zatyczką
- przyjemna w dotyku plastikowa obudowa typu "soft touch"
- wymienny wkład olejowo-żelowy w kolorze niebieskim
- bardzo precyzyjna końcówka pisząca z niklowanego srebra
- klips umożliwiający wpięcie długopisu w dogodnym miejscu



KOD	REF			EAN13
474928	A6	●	●	

- długopis hybrydowy z zatyczką
- przyjemna w dotyku plastikowa obudowa typu "soft touch"
- wymienny wkład olejowo-żelowy w kolorze niebieskim
- bardzo precyzyjna końcówka pisząca z niklowanego srebra
- klips umożliwiający wpięcie długopisu w dogodnym miejscu

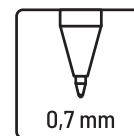

KOD	REF			EAN13
474929	A24	mix	●	

- długopis hybrydowy z zatyczką
- przyjemna w dotyku plastikowa obudowa typu "soft touch"
- wymienny wkład olejowo-żelowy w kolorze niebieskim
- bardzo precyzyjna końcówka pisząca z niklowanego srebra
- klips umożliwiający wpięcie długopisu w dogodnym miejscu

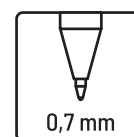

KOD	REF			EAN13
474931	A1	mix	●	

- przyjemna w dotyku plastikowa obudowa typu "soft touch"
- wymienny wkład olejowo-żelowy w kolorze niebieskim
- bardzo precyzyjna końcówka pisząca z niklowanego srebra
- klips umożliwiający wpięcie długopisu w dogodnym miejscu

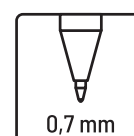

KOD	REF			EAN13
474933	A71	●	●	

- długopis hybrydowy z zatyczką w modnej stylistyce z motywem klocków
- w przyjemniej w dotyku plastikowej obudowie typu "soft touch"
- wymienny wkład olejowo-żelowy w kolorze niebieskim
- bardzo precyzyjna końcówka pisząca z niklowanego srebra
- tworzy komplet z długopisem automatycznym kod 474937

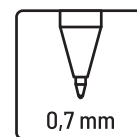

KOD	REF			EAN13
474939	A16	mix	●	

- długopis hybrydowy z zatyczką
- plastikowa obudowa
- wymienny wkład olejowo-żelowy w kolorze niebieskim
- bardzo precyzyjna końcówka pisząca z niklowanego srebra
- klips umożliwiający wpięcie długopisu w dogodnym miejscu

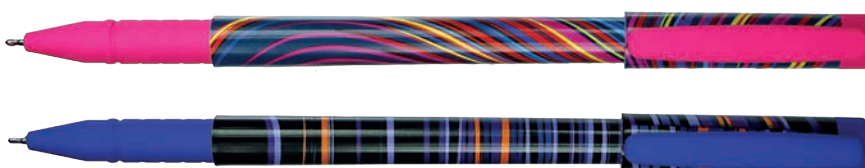
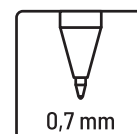

KOD	REF			EAN13
474932	A22	mix	●	

- długopis hybrydowy z zatyczką
- przyjemna w dotyku plastikowa obudowa typu "soft touch"
- wymienny wkład olejowo-żelowy w kolorze niebieskim
- bardzo precyzyjna końcówka pisząca z niklowanego srebra
- klips umożliwiający wpięcie długopisu w dogodnym miejscu

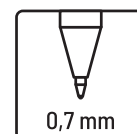

KOD	REF			EAN13
474927	A19	mix	●	

- długopis hybrydowy z zatyczką
- przyjemna w dotyku plastikowa obudowa typu "soft touch"
- wymienny wkład olejowo-żelowy w kolorze niebieskim
- bardzo precyzyjna końcówka pisząca z niklowanego srebra
- klips umożliwiający wpięcie długopisu w dogodnym miejscu

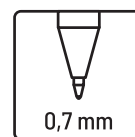

KOD	REF			EAN13
474938	A3			

- automatyczny długopis hybrydowy z wymiennym wkładem w kolorze niebieskim
- idealny pod nadruki reklamowe
- klips umożliwiający wpięcie w dogodnym miejscu
- wysokiej jakości niklowana, srebrna końcówka
- kod wkładu: 406187

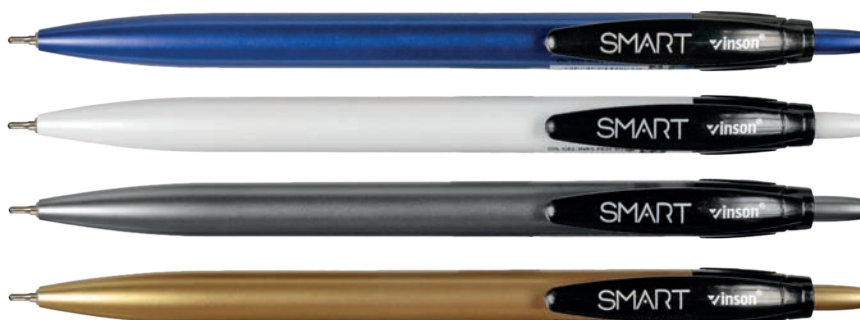
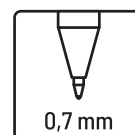

KOD	REF			OPAK.	EAN13
406183	R3				

- automatyczne długopisy hybrydowe z wymiennym wkładem w kolorze niebieskim
- metalowy klips umożliwiający wpięcie w dogodnym miejscu
- wysokiej jakości niklowana, srebrna końcówka
- kod wkładu: 406187

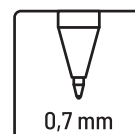

KOD	REF	model			OPAK.	EAN13
394128	Z3	Zone				
406186	Z4	Zero				

vinson**DŁUGOPIS HYBRYDOWY „FREE” VINSON**

- automatyczny długopis hybrydowy z wymiennym wkładem w kolorze niebieskim
- przyjemna w dotyku obudowa typu "soft touch"
- bardzo precyzyjna końcówka pisząca z niklowanego srebra
- kod wkładu: 406187

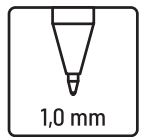

KOD	REF			OPAK.	EAN13
406171	1008				

vinson**DŁUGOPIS HYBRYDOWY „LIVE” VINSON**

- automatyczny długopis hybrydowy z wymiennym wkładem w kolorze niebieskim
- przyjemna w dotyku obudowa typu "soft touch"
- klips umożliwiający wpięcie długopisu w dogodnym miejscu
- wysokiej jakości niklowana, srebrna końcówka
- kod wkładu: 406187

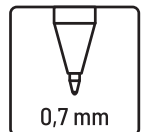

KOD	REF			OPAK.	EAN13
406182	F20				

vinson**DŁUGOPIS HYBRYDOWY „ELEGANCE” VINSON**

- automatyczny długopis hybrydowy z wymiennym wkładem w kolorze niebieskim
- przyjemna w dotyku obudowa typu "soft touch"
- klips umożliwiający wpięcie długopisu w dogodnym miejscu
- bardzo precyzyjna końcówka pisząca z niklowanego srebra
- kod wkładu: 406187

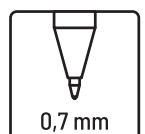

KOD	REF			OPAK.	EAN13
402970	8055				



DŁUGOPIS HYBRYDOWY „FASHION” VINSON

- automatyczny długopis hybrydowy z wymiennym wkładem w kolorze niebieskim
- przyjemna w dotyku obudowa typu "soft touch"
- klips umożliwiający wpięcie długopisu w dogodnym miejscu
- kod wkładu: 406187

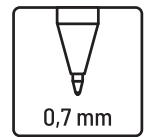

KOD	REF			OPAK.	EAN13
394105	C4				



DŁUGOPIS HYBRYDOWY „LOOK” VINSON

- automatyczny długopis hybrydowy
- przyjemna w dotyku obudowa typu „soft touch”
- praktyczny klips umożliwiający wpięcie długopisu w dogodnym miejscu
- bardzo precyzyjna końcówka pisząca z niklowanego srebra
- wkład: kod 406187

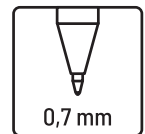

KOD	REF			OPAK.	EAN13
442441	3202				



DŁUGOPIS HYBRYDOWY „NATURE” VINSON

- automatyczny długopis hybrydowy
- przyjemna w dotyku obudowa typu „soft touch”
- praktyczny klips umożliwiający wpięcie długopisu w dogodnym miejscu
- bardzo precyzyjna końcówka pisząca z niklowanego srebra
- wkład: kod 406187

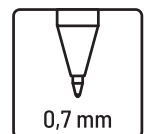

KOD	REF			OPAK.	EAN13
442439	815				

- automatyczny długopis hybrydowy
- plastikowy klips umożliwiający wpięcie długopisu w dogodnym miejscu
- wysokiej jakości szwajcarska końcówka pisząca z niklowanego srebra
- wkład: kod 406187

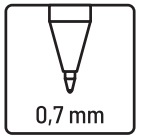

KOD	REF			OPAK.	EAN13
442440	208				

- automatyczny długopis hybrydowy
- w metalowej obudowie z wykończeniem w kolorze srebrnym
- trwały, wodoodporny, szybkoschnący tusz
- praktyczny klips umożliwiający wpięcie w wygodne miejsce
- wysokiej jakości, bardzo precyzyjna, szwajcarska końcówka pisząca z niklowanego srebra
- wymienny wkład olejowo-żelowy w kolorze niebieskim
- wkład: kod 64950

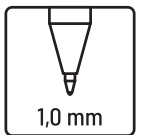

KOD	REF			OPAK.	EAN13
442442	8016				

- automatyczny długopis hybrydowy z wymiennym wkładem w kolorze niebieskim
- przyjemna w dotyku obudowa typu "soft touch"
- bardzo precyzyjna końcówka pisząca z niklowanego srebra
- pakowany w display mix kolorów po 36 sztuk
- kod wkładu: 406187



KOD	REF			OPAK.	EAN13
406180	7007				

DŁUGOPISY ŻELOWE „FLOWER” AGP85102 M&G

- automatyczne
- atrakcyjna stylistycznie obudowa
- gumowy uchwyt ułatwiający pisanie
- grubość linii pisania: 0,5 mm

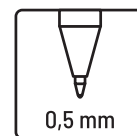

KOD	REF			OPAK.	EAN13
166436	AGP85102			12	6 947503 717902
166434	AGP85102			12	6 947503 717919

DŁUGOPISY ŻELOWE „PIT A PAT” GP86201 M&G

- długopisy automatyczne
- praktyczny klips umożliwiający wpięcie w dogodne miejsce
- grubość linii pisania: 0,5 mm

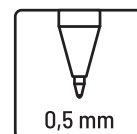

KOD	REF			OPAK.	EAN13
147774	GP86201			12	6 927833 135987
147775	GP86201			12	6 927833 135986

DŁUGOPIS ŻELOWY „R5” AGP12371 M&G

- wysokiej jakości długopis z automatyczny
- transparentna obudowa pozwalająca śledzić poziom tuszu
- grubość linii pisania: 0,7 mm
- wymienny wkład żelowy typu G7i w kolorze niebieskim

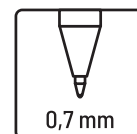

KOD	REF			OPAK.	EAN13
369405	AGP12371			0,7	6 947503 719814

- automatyczny
- gumowy uchwyt ułatwiający pisanie
- wymienny wkład G5i
- grubość linii pisania: 0,5 mm

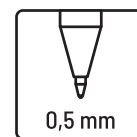

KOD	REF		OPAK.	EAN13
158430	AGP02301	● ●	12	6 927833 1100230

Titanum® DŁUGOPISY ŻELOWE GA1030 TITANUM

- plastikowa, przezroczysta obudowa
- zatyczka z klipssem w kolorze wkładu
- wymienny wkład typu GA-1030
- grubość linii pisania: 0,7 mm
- kody wkładów:
226940 - czarny
226939 - niebieski

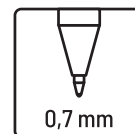

KOD	REF		OPAK.	EAN13
100314	GA1030	●	12	5 907437 609804
100315	GA1030	●	12	5 907437 615999
100316	GA1030	●	12	5 907437 609835
100317	GA1030	●	12	5 907437 615972
111887	GA1030	● ● ● ●	4	5 907437 617007

FUN&JOY® KOMPLET DŁUGOPISÓW ŻELOWYCH FJ-G04C FUN&JOY

- przezroczysta zatyczka z oznaczeniem koloru wkładu
- grubość linii pisania: 0,7 mm
- w komplecie 4 kolory
- kody wkładów:
226940 - czarny
226939 - niebieski

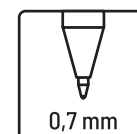

KOD	REF		OPAK.	EAN13
203227	FJ-G04C	● ● ● ●	4	5 907437 638804

DŁUGOPIS ŻELOWY GP1102-02AC

- automatyczne
- plastikowa, przezroczysta obudowa z gumowym uchwytem ułatwiającym pisanie
- elementy obudowy w kolorze wkładu
- wymienny wkład żelowy
- grubość linii pisania: 0,5 mm

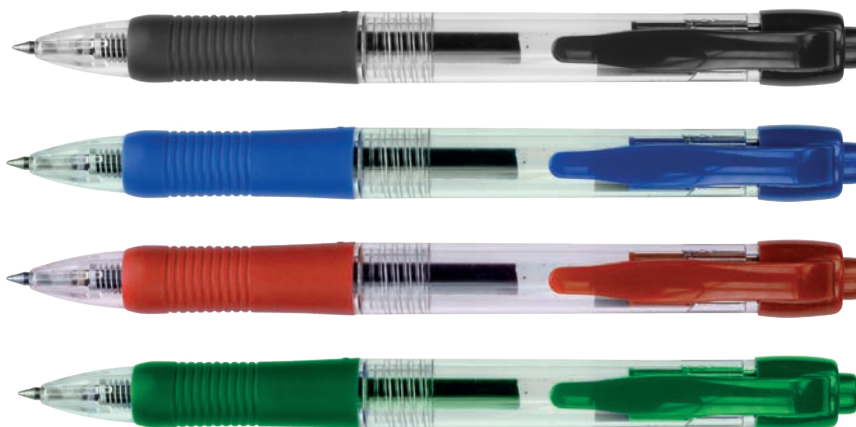
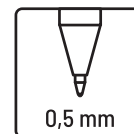

KOD	REF.		OPAK.	EAN13
100337	GP1102-02AC	●		
100338	GP1102-02AC	●		
100339	GP1102-02AC	●		
100340	GP1102-02AC	●		



DŁUGOPISY ŻELOWE „LEADER” AGP10772 M&G

- plastikowa przezroczysta obudowa pozwalająca kontrolować zużycie tuszu
- gumowy uchwyt ułatwiający pisanie
- uchwyt i klips w kolorze wkładu
- grubość linii pisania: 0,7 mm

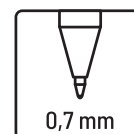

KOD	REF.		OPAK.	EAN13
203526	AGP10772	●		

DŁUGOPISY ŻELOWE GA1089

- plastikowa przezroczysta obudowa
- przezroczysta zatyczka z klipsem w kolorze wkładu
- wymienny wkład typu GA-1089
- grubość linii pisania: 0,7 mm
- kody wykładów:
226940 - czarny,
226939 - niebieski

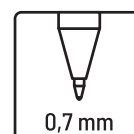

KOD	REF.		OPAK.	EAN13
206553	GA1089	●		
206554	GA1089	●		
206555	GA1089	●		
206556	GA1089	●		



KOMPLET DŁUGOPISÓW ŻELOWYCH FLUORESCENCYJNYCH FJ-G06F FUN&JOY

- przezroczysta zatyczka z oznaczeniem koloru wkładu
- grubość linii pisania: 0,8 mm
- w komplecie 6 kolorów - pakowane w etui



KOD	REF		OPAK.	EAN13
203260	FJ-G06F			



KOMPLET DŁUGOPISÓW ŻELOWYCH METALICZNYCH FJ-G06M FUN&JOY

- przezroczysta zatyczka z oznaczeniem koloru wkładu
- grubość linii pisania: 0,7 mm
- w komplecie 6 kolorów - pakowane w etui



KOD	REF		OPAK.	EAN13
203261	FJ-G06M			



KOMPLET DŁUGOPISÓW ŻELOWYCH FLUORESCENCYJNYCH GA1030 TITANUM

- żelowe długopisy fluorescencyjne, w przezroczystej plastikowej obudowie umożliwiającej kontrolę tuszu
- z zatyczką w kolorze tuszu
- w praktycznym przezroczystym etui z zawieszka
- grubość linii pisania: 0,8 mm
- 6 kolorów w opakowaniu



KOD	REF		OPAK.	EAN13
71079	GA1030			

- tusz wzbogacony brokatem
- przezroczysta zatyczka z oznaczeniem koloru wkładu
- grubość linii pisania: 1,0 mm

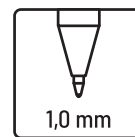

KOD	REF		OPAK.	EAN13
175534	GA1030			

- przezroczysta zatyczka z oznaczeniem koloru wkładu
- grubość linii pisania: 1,0 mm
- w komplecie 6 lub 10 kolorów - pakowane w etui

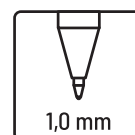

KOD	REF		OPAK.	EAN13
220235	FJ-MR6			
220236	FJ-MR10			

- z zatyczką
- wyposażony w klips w kolorze srebrnym
- plastikowa obudowa z fantazyjnym wzorem
- doskonale sprawdzi się zarówno w szkole, w domu, jak i w biurze
- grubość linii pisania: 0,5 mm

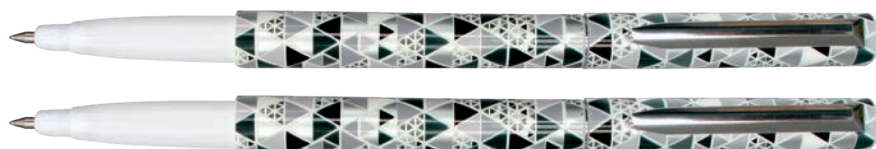
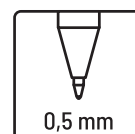

KOD	REF		OPAK.	EAN13
162755	AGP03203			

DŁUGOPIS ŻELOWY „SIMPLE” AGP18701 M&G

- przezroczysta obudowa
- gumowy uchwyt ułatwiający pisanie
- grubość linii pisania: 0,5 mm

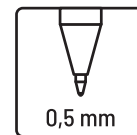

KOD	REF			OPAK.	EAN13
147757	AGP18701	● ● ● mix	●	12	

DŁUGOPIS ŻELOWY „DISTANCE” HAGP1108 M&G

- żelowy długopis ze skuwką
- plastikowa lekko brokatowa obudowa
- skuwka zakończona ozdobnym jednorożcem lub kotem
- wkład wymienny w kolorze niebieskim
- grubość linii pisania: 0,5 mm

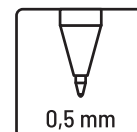

KOD	REF			OPAK.	EAN13
425179	HAGP1108	● ●	●	40	

DŁUGOPIS ŻELOWY „UNISON” AGP61301 M&G

- plastikowa obudowa
- igłowa końcówka
- grubość linii pisania: 0,5 mm

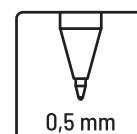

KOD	REF			OPAK.	EAN13
166433	AGP61301c	● ● ● mix	●	12	

DŁUGOPISY ŻELOWE „MANGA” AGP16609 M&G

- plastikowa obudowa z fantazyjnym wzorem
- grubość linii pisania 0,5 mm

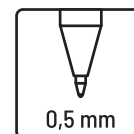

KOD	REF			OPAK.	EAN13
177295	AGP16609		● mix	12	6 947503 712228
177296	AGP16609		● mix	12	6 947503 712235

PIÓRA KULKOWE „LIQUIDLY” RX302601 TITANUM

- innowacyjne pióro kulkowe z kapilarnym systemem podawania tuszu
- kolor tuszu w kolorze obudowy
- szybko schnący - idealny dla osób leworęcznych
- grubość linii pisania: 0,5 mm

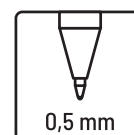

KOD	REF			OPAK.	EAN13
161121	RX302601		●	0,5	5 907437 628300
161120	RX302601		●	0,5	5 907437 628351

PIÓRA KULKOWE RX-1102 TITANUM

- pióra kulkowe z kapilarnym systemem podawania tuszu
- końcówka igłowa
- kolor tuszu odpowiada kolorowi obudowy długopisu
- grubość linii pisania: 0,5 mm

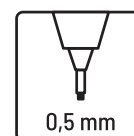

KOD	REF			OPAK.	EAN13
64494	RX-1102		●	12	5 905499 713231
64493	RX-1102		●	12	5 905499 713408
73499	RX-1102		●	12	5 907437 614945
84492	RX-1102		●	12	5 907437 614952



PIÓRO KULKOWE ARP50871 M&G

- końcówka kulkowa wykonana ze stali nierdzewnej
- kapilarny system podawania tuszu
- atrament szybko schnący, nie rozmazuje się pod wpływem zakreslacza
- wodoodporny tusz na bazie wody i barwników
- kolor tuszu odpowiada kolorowi obudowy długopisu
- duży zbiornik ze wskaźnikiem poziomu atramentu
- grubość linii pisania: 0,7 mm



KOD	REF			OPAK.	EAN13
390849	ARP50871				

DŁUGOPIS Z PRZYLEPCEM AP8865

- podstawka przyklejana do podłoża
- idealny pod nadruk
- wymienny wkład AA614A
- kody wkładów:
64946 czarny
64947 niebieski

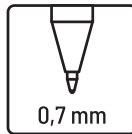

KOD	REF			OPAK.	OPIS	EAN13
89909	AP8865				stojący	

DŁUGOPIS ŻELOWY „O'ERASE” AEP13571 M&G

- długopis automatyczny ze zintegrowaną gumką do wymazywania
- gumowy uchwyt ułatwiający trzymanie
- grubość linii pisania: 0,7 mm
- wkład w kolorze niebieskim

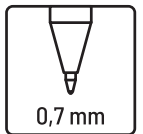

KOD	REF			OPAK.	EAN13
401646	AEP13571				

DŁUGOPISY WYMAZYWALNE „WIZARD” TITANUM

- nowoczesne długopisy ze zintegrowaną gumką, służącą do ścierania tuszu
- ergonomiczny, gumowy uchwyt zapewnia maksymalny komfort pisania
- plastikowa, przezroczysta obudowa



KOD				OPAK.	OPIS	EAN13
240799					z zatyczką	
260833			0,7		automatyczny	

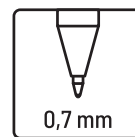

KOD	RODZAJ			OPAK.	EAN13
461624	Alpaka				5 903714 515745
461625	Donat				5 903714 515808
461626	Ciastko				5 903714 515776
461620	Boże Narodzenie				5 903714 515714

- długopisy z wymazywalnym tuszem oraz ze zintegrowaną gumką do ścierania tuszu
- korpus wykonany z trwałego plastiku zwieńczony silikonowymi ozdobami
- gumka do wymazywania umieszczona na końcu obudowy długopisu (461624, 461625, 461620) lub w formie ozdoby na łańcuszku (461626)
- wkład w kolorze niebieskim

DŁUGOPIS BHV010

- automatyczny długopis wielokolorowy
- zawiera 10 kolorów wkładów w jednej obudowie
- przyciskowy system wyboru koloru

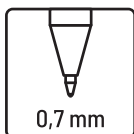

KOD	REF			OPAK.	EAN13
87403	BHV010				5 907437 637395

DŁUGOPIS KE1000-00CT

- przyciskowy system wyboru koloru
- gumowy uchwyt ułatwiający trzymanie
- transparentna obudowa pozwalająca kontrolować poziom tuszu

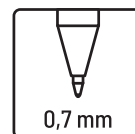

KOD	REF			OPAK.	EAN13
147242	KE1000-00CT				5 907437 631986

- plastikowy wkład do długopisów Vinson
- grubość linii pisania: 0,7 mm, długość wkładu: 140 mm, długość końcówki wkładu: 8 mm
- pasuje do długopisów automatycznych Vinson
- kolor niebieski



KOD	OPAK.	EAN13
486516	100	6 948910 1001400

- plastikowy wkład do długopisów Vinson
- grubość linii pisania: 0,7 mm
- długość wkładu: 106 mm
- długość końcówki wkładu: 8 mm

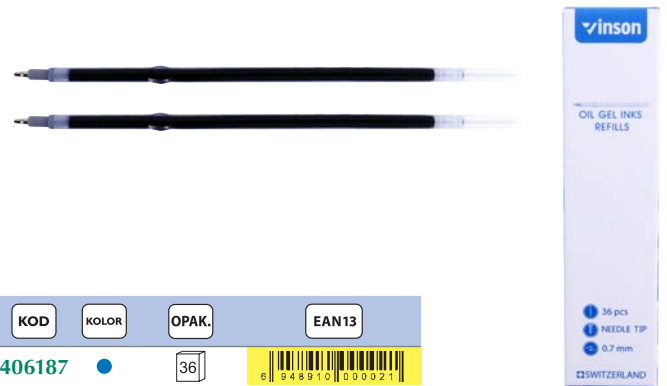

KOD	KOLOR	OPAK.	EAN13
406187		36	6 948910 1000211

WKŁADY DO DŁUGOPISÓW AA614A

- plastikowe
- popularne wkłady do długopisu
- grubość linii pisania: 0,7 mm
- długość wkładu: 106 mm
- długość końcówki wkładu: 7 mm



KOD	REF	OPAK.	EAN13
64946	AA614A	50	5 905499 714122
64947	AA614A	50	5 907437 617038

WKŁADY DO DŁUGOPISÓW AA998

- plastikowe
- grubość linii pisania: 0,7 mm
- długość wkładu: 143 mm
- długość końcówki wkładu: 7 mm



KOD	REF	OPAK.	EAN13
76043	AA998	144	5 906554 520306
76042	AA998	144	5 906554 520283

WKŁAD DO DŁUGOPISÓW

- plastikowy
- grubość linii pisania: 0,7 mm
- długość wkładu: 116 mm
- długość końcówki wkładu: 8 mm



KOD	OPAK.	EAN13
115706	36	5 907437 628535

WKŁADY WIELKOPOJEMNE AA616B

- plastikowe
- grubość linii pisania: 0,7 mm
- długość wkładu: 98 mm
- długość końcówki wkładu: 5 mm



KOD	REF	OPAK.	EAN13
64949	AA616B	25	5 907437 617952
64950	AA616B	25	5 907437 617969

WKŁADY ZWYKŁE

- plastikowe
- grubość linii pisania: 0,7 mm
- długość końcówki wkładów: 7 mm
- długości wkładów:
19167, 62187 - 107 mm
19166, 62188 - 106 mm



KOD		OPAK.	OPIS	EAN13
19167	●	50	cienka końcówka	5 907437 644548
62187	●	50	cienka końcówka	5 903792 867217
19166	●	50	gruba końcówka	5 907437 644598
62188	●	50	gruba końcówka	5 907437 644522

WKŁADY DO DŁUGOPISÓW CROSS

- metalowe
- grubość linii pisania: 0,7 mm
- długość wkładu: 115 mm
- długość końcówki wkładu: 8 mm



KOD		OPAK.	EAN13
73500	●	100	5 904499 717430
69074	●	100	5 906554 922907



WKŁADY WIELKOPOJEMNE AA616A

- metalowe
- grubość linii pisania: 0,7 mm
- długość wkładu: 98 mm
- długość końcówki wkładu: 5 mm



KOD	REF		OPAK.	EAN13
64492	AA616A	●	25	5 906841 063479
64941	AA616A	●	25	5 906554 925226



WKŁAD ŻELOWY GA1030/GA1089 TITANUM

- plastikowe
- grubość linii pisania: 0,7 mm
- długość wkładu: 128 mm
- długość końcówki wkładu: 8 mm
- do długopisów żelowych GA1030 i GA1089



KOD	REF		OPAK.	EAN13
226940	GA1030/ GA1089	●	12	5 907437 644814
226939	GA1030/ GA1089	●	12	5 907437 644584

WKŁAD ŻELOWY

- metalowy
- grubość linii pisania: 0,7 mm
- długość wkładu: 110 mm
- długość końcówki wkładu: 7 mm



KOD	KOLOR	OPAK.	EAN13
82059	●	12	5 907437 601204

WKŁAD DO DŁUGOPISU HERB 330

- plastikowy
- grubość linii pisania: 0,7 mm
- długość wkładu: 83 mm
- długość końcówki wkładu: 9 mm



KOD	REF		OPAK.	EAN13
70662	330	●	12	5 903714 538256



WKŁAD ŻELOWY DO DŁUGOPISÓW 2000-6

- plastikowy
- grubość linii pisania 0,6 mm
- długość wkładu: 135 mm
- długość końcówki wkładu: 7 mm



KOD	REF		OPAK.	EAN13
64948	2000-6	●	12	5 905499 711022



WKŁADY DO DŁUGOPISÓW TITANUM, FUN&JOY

SPECYFIKACJA TECHNICZNA WKŁADÓW

Grubość linii pisania (mm)	0,7	0,7	0,7	0,7	0,7	0,7	0,7	0,7	0,7	0,7	0,7	0,7	0,7	0,7	0,7	0,7	0,7	0,7	0,7	0,7	0,7	0,7		
Długość wkładu (mm)	106	106	107	107	106	106	83	98	98	143	143	115	115	98	98							110	128	128
Długość końcówki wkładu (mm)	7	7	7	7	7	7	9	5	5	7	7	8	8	5	5							7	8	8
KOLOR																								
EAN	5905499710958	5907437617038	2160474801126	5907437644560	2160474801157	5907437644522	5905499714252	5907437617052	6924246103421	5906554520306	5906554520283	5904499717430	5906554522607	5906841063479	5906554525226									
MATERIAŁ (PLASTIKOWE, METALOWE)	plastikowy	plastikowy	plastikowy	plastikowy	plastikowy	plastikowy	plastikowy	plastikowy	plastikowy	plastikowy	plastikowy	metalowy	metalowy	metalowy	metalowy									
NAZWA	AA614A	AA614A	PX-11-L-P cienka końcówka	cienka końcówka	PX-11-L-S gruba końcówka	gruba końcówka	330	A616B	A616B	AA998	AA998	Cross	Cross	AA616A	AA616A									
KOD	64946	64947	19167	62187	19166	62188	70662	64949	64950	76043	76042	73500	69074	64492	64941									

ŻELOWE WKŁADY

Tabela wkładów

LP.	DŁUGOPISY	REF.	KOD																				
1	KB91004MG srebrny, wykończenie srebrne	KB91004MG	64942						x	x													
2	Komplet 9104MG długopis + ołówek, srebrny, wykończenie srebrne	9104MG	65317						x	x													
3	Titanium AA998 czarny	AA998	68971																				
4	Titanium AA998 niebieski	AA998	68972																				
5	Herb 330 mix kolorów	330	70658						x														
6	Titanium AA944 czarny	AA944	71048																				
7	Titanium AA944 niebieski	AA944	71049																				
8	Titanium AA944 mix kolorów	AA944	88909																				
9	Titanium AA998 mix kolorów	AA998	74553																				
10	Titanium KB1002P-01NB srebrny	KB1002P-01NB	78744																				
11	Titanium KB1002P-01NB mix kolorów	KB1002P-01NB	92329																				
12	KD9030-00AB-AA srebrny, wykończenia złote	KD9030-00AB-AA	111691																				
13	KD9040-00TG czarny, wykończenie złote	KD9040-00TG	111707																				
14	Titanium KD9090G-00TB niebieski, srebrne wykończenie	KD9090G-00TB	130653																				
15	Titanium KD9118P-01TG mix kolorów, wykończenie złote	KD9118P-01TG	151918																				
16	Titanium KD9060-00 srebrny, wykończenia srebrne	KD9060-00	157329																				
17	KB133800 mix kolorów	KB133800	164515																				
18	„CLICKER” mix kolorów	KB166200PB	165106																				
19	Titanium 10KB008 czarny, wykończenie srebrne	10KB008	188762																				
20	Titanium 20KB008 niebieski, wykończenie srebrne	20KB008	188764																				
21	Titanium 10B1-DC niebieski, wykończenie srebrne	10B1-DC	188772																				
22	Titanium 10B1-DC obudowa grafitowa, wykończenie srebrne	10B1-DC	188773																				
23	Titanium 10B1-DC różowy, wykończenie srebrne	10B1-DC	188774																				
24	Titanium 10B400L czarny, wykończenie srebrne	10B400L	188778																				
25	Titanium 10B400L niebieski, wykończenie srebrne	20B400L	188779																				
26	Titanium 30B400L czerwony	30B400L	188780																				
27	2011B srebrny, wykończenie srebrne	2011B	223795																				
LP.	DŁUGOPISY ŻELOWE	REF.	KOD																				
28	Titanium GA1030 czarny	GA1030	100314																				
29	Titanium GA1030 niebieski	GA1030	100315																				
30	GP1102-02AC czerwony	GP1102-02AC	100339																				
31	Titanium GA1030 mix kolorów	GA1030	111887																				
32	Fun&Joy FJ-G04C mix kolorów	FJ-G04C	203227																				
33	GA1089 czarny	GA1089	206553																				
34	GA1089 niebieski	GA1089	206554																				
LP.	DŁUGOPISY WIELOFUNKCYJNE	REF.	KOD																				
35	Długopis z przylepcem stojący	AP8865	89909	x	x																		

WKŁADY DO DŁUGOPISÓW M&G, VINSON

SPECYFIKACJA TECHNICZNA WKŁADÓW

		0,7	0,7	0,7	0,7	0,7			0,7
		116	106	106	106	98			106
		8	7	7	7	5			8
KOLOR									
EAN		6927833100926	5907437644522	5907437608739	5907437600863	6924246103421	ŻELOWE WKŁADY		6948910000205
MATERIAŁ (PLASTIKOWE, METALOWE)		metalowy	plastikowy	plastikowy	plastikowy	plastikowy			plastikowy
NAZWA		BP8500i	PX-11-L-S	AA-614A	AA-614A	A616B			olejowy
KOD		115706	62188	64947	64946	64950			406187
LP.	DŁUGOPISY	REF.	KOD						
1	M&G „ALPHA” srebrno-czarny	ABP01772	132452	x					
2	M&G „CRISTAL” czarny	ABP04876	203530				x		
3	M&G „CRISTAL” niebieski	ABP04876	203531			x			
4	M&G ABP87572 z serduszkciem, mix kolorów	ABP87572	254848			x			
5	M&G „WARM BRAW” mix kolorów	ABPH82772	301026	x					
6	M&G ABP87573 z serduszkciem	ABP87573	315024			x			
7	M&G „CHROME” grafitowy	ABP86972	319659		x				
8	M&G „CHROME” niebieski	ABP86973	319662		x				
9	M&G „CX-5” mix kolorów	ABP88475	320839		x				
10	M&G „DOTS&STRIPES” mix kolorów	ABP46471	420631						x
11	M&G „UNICORN” mix kolorów	ABP82773	420634	x					
12	M&G „WARM BRAW” mix kolorów	ABP82774	425176	x					
13	M&G „COLD BRAW” mix kolorów	ABP82775	425177	x					
14	M&G „HEART” z serduszkciem, mix kolorów	ABP87575	425178						x
LP.	DŁUGOPISY ŻELOWE	REF.	KOD						
15	M&G „LOLLY” mix kolorów	ABP82771	267744	x					
16	M&G „COLOR JOY” mix kolorów	ABPH2273	301023	x					
17	VINSON „FASHION” mix kolorów	C4	394105						x
18	VINSON „ZONE” mix kolorów	Z3	394128						x
19	M&G „FLASH” zielony, różowy, błękitny	ABP023R	394281	x					
20	VINSON „ELEGANCE” mix kolorów	8055	402970						x
21	VINSON „FREE” mix kolorów	1008	406171						x
22	VINSON „MY-SWIFT” mix kolorów	7007	406180						x
23	VINSON „LIVE” mix kolorów	F20	406182						x
24	VINSON „SMART” mix kolorów	R3	406183						x
25	VINSON „ZERO” srebrny	Z4	406186						x
26	VINSON „NATURE” mix kolorów	815	442439						x
27	VINSON „EXCEED” mix kolorów	208	442440						x
28	VINSON „LOOK” mix kolorów	3202	442441						x
29	VINSON „PIONEER”	8016	442442					x	

- pióro wieczne w miniaturowym formacie
- na standardowe naboje
- zamykane zatrzaskowo skuwką z klipsem



KOD	REF		OPAK.	EAN13
78756	FS2008	● ● ● mix	12	

FLAMINGO

PIÓRO NA NABOJE „TRIANGLE” FLAMINGO

- innowacyjne pióro wieczne na standardowe naboje z wytrzymałą, irydową stalówką w kolorze srebrnym
- ergonomiczna obudowa z trójkątnym, wygodnym uchwytem zapewniający najwyższy komfort pisania
- bezpieczna, wentylowana skuwka z prostym w użyciu zamykaniem zatrzaskowym
- w komplecie jeden nabój



KOD		OPAK.	EAN13
367270	● ● ●	12	

M&G
WRITING CREATIVITY

PIÓRO TŁOCZKOWE „VIVIA” M&G

- nowoczesne pióro tłoczkowe
- plastikowa obudowa w pastelowych kolorach
- transparentna zatyczka z klipsem
- fantastyczne wzornictwo



KOD	REF		OPAK.	EAN13
184287	AFP62102	● ● ● ● ● mix	40	

- ergonomiczny, gumowy uchwyt zapewnia maksymalny komfort użytkowania
- irydowa stalówka o grubości M gwarantuje płynne i lekkie pisanie
- plastikowa zatyczka z klipsem i oczkiem umożliwiającym personalizację pióra
- pakowane na blistrze, w komplecie dwa naboje atramentowe



KOD	KOLOR	OPAK.	EAN13
313874	niebieski		
313873	różowy		

- innowacyjne pióra na naboje atramentowe w plastikowej dwukolorowej obudowie
- wytrzymała, irydowa stalówka o grubości M gwarantuje płynne i lekkie pisanie
- plastikowa zatyczka z praktycznym klipsem umożliwiającym wpięcie w dogodnym miejscu
- w zestawie 2 naboje atramentowe w kolorze niebieskim



KOD	KOLOR	OPAK.	EAN13
374179	zielono-żółty		
374178	miętowo-czerwony		
164516	różowo-niebieski		

ATRAMENTY HERO

- tradycyjne atramenty do piór wiecznych
- w buteleczkach o pojemności 59 ml pakowane w kartonik
- wyjątkowa, intensywna barwa i doskonała jakość pisania
- atramenty w kolorze czarnym, niebieskim i granatowym



KOD	KOLOR	OPAK.	ml	EAN13
65459	●	1	59	5 905499 717884
65458	●	1	59	5 905499 717888
66727	●	1	59	5 905499 717901



PIÓRA WIECZNE KF008 TITANUM

- metalowe pióra ze srebrnym wykończeniem
- obudowa w metalicznym kolorze niebieskim lub czarnym, z wypukłym jodełkowym wzorem
- na naboje standardowe, irydowa stalówka
- 188760 - tworzy komplet z długopisem kod: 188762
- 188763 - tworzy komplet z długopisem kod: 188764



KOD	REF	OPAK.	EAN13
188763	20KF008	1	5 907437 652244



DŁUGOPISY 10B1-DC TITANUM

- metalowe długopisy ze srebrnym wykończeniem
- obrotowy mechanizm wysuwania wkładu
- wymienny wkład wielkopojemny w kolorze niebieskim
- kody wkładów:
64949 - czarny, plastikowy
64950 - niebieski, plastikowy
64492 - czarny, metalowy
64941 - niebieski, metalowy

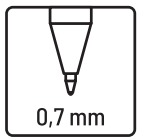

KOD	REF	OPAK.	EAN13
188773	10B1-DC	1	5 907437 652343
188772	10B1-DC	1	5 907437 652329
188774	10B1-DC	1	5 907437 652387

DŁUGOPISY KB008 TITANUM

- metalowe długopisy, ze srebrnym wykończeniem
- obrotowy mechanizm wysuwania wkładu
- wymienny wkład wielkopojemny
- 188762 - tworzą komplet z piórem kod: 188760
- 188764 - tworzą komplet z piórem kod: 188763
- kod etui: 93670
- kody wkładów:
- 64949 czarny, plastikowy
- 64950 niebieski, plastikowy
- 64492 czarny, metalowy
- 64941 niebieski, metalowy

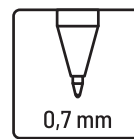

KOD	REF			OPAK.	EAN13
188762	10KB008	● CT	●	1	5 907437 652237
188764	20KB008	● CT	●	1	5 907437 652251

DŁUGOPISY B400L TITANUM

- metalowe długopisy z wykończeniem w kolorze srebrnym
- obrotowy mechanizm wysuwania wkładu
- wymienny wkład wielkopojemny
- kod etui: 93670
- kody wkładów:
- 64949 czarny, plastikowy
- 64950 niebieski, plastikowy
- 64492 czarny, metalowy
- 64941 niebieski, metalowy

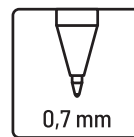

KOD	REF			OPAK.	EAN13
188778	10B400L	● CT	●	1	5 907437 652275
188780	30B400L	● CT	●	1	5 907437 652374

DŁUGOPISY METALOWE 9086P-04

- metalowe
- obrotowy mechanizm wysuwania wkładu
- wymienny wkład wielkopojemny

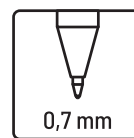

KOD	REF			OPAK.	OPIS	EAN13
82099	KD9086P-04TB-BL	● CT	●	1	gumowy uchwyt w kolorze czarnym	5 907437 604328
82102	KD9086P-04TG-GR	● GT	●	1	gumowy uchwyt w kolorze czarnym	5 907437 604342

DŁUGOPIS KD9086P

- metalowe
- obrotowy mechanizm wysuwania wkładu
- wykończenie w kolorze złotym lub srebrnym
- gumowy uchwyt w czarnym lub białym kolorze ułatwiający pisanie
- wymienny wkład wielkopojemny

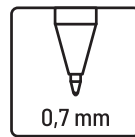

KOD	REF			OPAK.	OPIS	EAN13
82093	KD9086P-00EB-BK	● GT	●		gumowy uchwyt w kolorze białym	

Titanum

DŁUGOPIS KD9118P-01TG TITANUM

- metalowe
- obrotowy mechanizm wysuwania wkładu
- wykończenie w kolorze złotym
- wymienny wkład wielkopojemny
- grubość linii pisania: 0,7 mm
- kod etui: 93670
- kody wkładów:
64949 czarny, plastikowy
64950 niebieski, plastikowy
64492 czarny, metalowy
64941 niebieski, metalowy

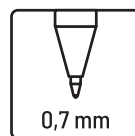

KOD	REF			OPAK.	EAN13
151918	KD9118P-01TG	● ● ● ● GT	●		

DŁUGOPIS KB91004MG

- wymienny wkład wielkopojemny
- kody wkładów:
64949 czarny, plastikowy
64950 niebieski, plastikowy
64492 czarny, metalowy
64941 niebieski, metalowy

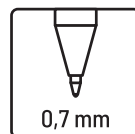

KOD	REF			OPAK.	EAN13
64942	KB91004MG	● GT	●		

DŁUGOPIS KD9040-00TG

- metalowy
- obrotowy mechanizm wysuwania wkładu
- wymienny wkład typu Cross
- kody wkładów:
73500 czarny
69074 niebieski

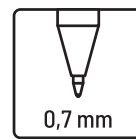

KOD	REF		OPAK.	EAN13
111707	KD9040-00TG	● GT ●		



DŁUGOPIS KD9060-00AB TITANUM

- metalowy
- obrotowy mechanizm wysuwania wkładu
- grubość linii pisania: 0,7 mm
- wymienny wkład wielkopojemny
- kody wkładów:
64949 czarny, plastikowy
64950 niebieski, plastikowy
64492 czarny, metalowy
64941 niebieski, metalowy

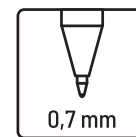

KOD	REF		OPAK.	EAN13
157329	KD9060-00AB	● GT ●		

DŁUGOPIS KD9030-00AB-AA

- metalowy
- obrotowy mechanizm wysuwania wkładu
- kody wkładów:
64949 czarny, plastikowy
64950 niebieski, plastikowy
64492 czarny, metalowy
64941 niebieski, metalowy

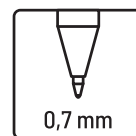

KOD	REF		OPAK.	EAN13
111691	KD9030-00AB-AA	● GT ●		

OŁÓWEK AUTOMATYCZNY MB9104

- automatyczny
- metalowy
- grafit 0,5 mm

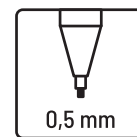

KOD	REF	OPAK.	EAN13
64943	MB9104 MG	12	5 905499 710421

Titanum® CIENKOPISY 777 TITANUM

- plastikowa obudowa
- kolor tuszu w kolorze zatyczki
- końcówka fibrowa

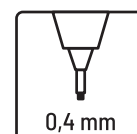

KOD	REF	OPAK.	EAN13
106941	777	20	5 907437 624883
106942	777	20	5 907437 624890
106943	777	20	5 907437 624906
106944	777	20	5 907437 624913
174235	777	6	5 907437 631782

CIENKOPIS RY2426-00GY

- kolor tuszu w kolorze obudowy
- końcówka fibrowa
- grubość linii pisania: 0,5 mm
- idealny pod nadruk

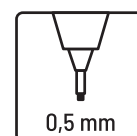
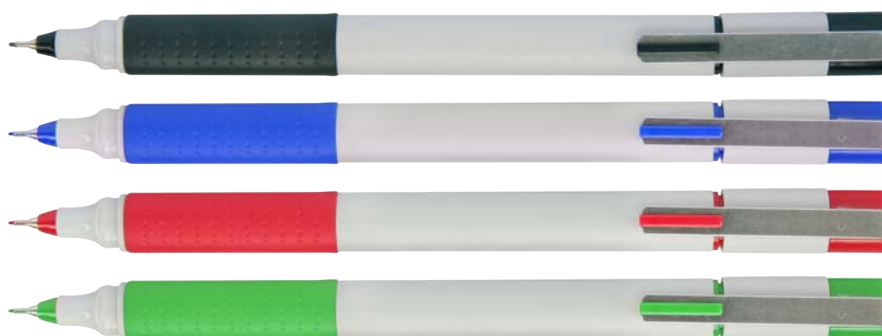

KOD	REF	OPAK.	EAN13
157334	RY2426-00GY	12	5 907437 627570

- profesjonalne markery olejowe
- idealne do znakowania i opisywania przedmiotów
- z szybko schnącym, wodoodpornym, niezmywalnym tuszem olejowym
- trwałe i odporne na działanie warunków atmosferycznych
- okrągła końcówka

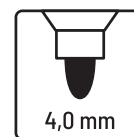

KOD	REF	KOLOR	RODZAJ KONCÓWKI	OPAK.	EAN13
100330	PV260401	○	okrągła	12	5 907437 1704877
100331	PV260401	●	okrągła	12	5 907437 1704714

- przeznaczone do opisywania płyt CD/DVD
- z trwałym, niezmywalnym tuszem
- grubość linii pisania 0,5 mm
- kolor tuszu w kolorze obudowy

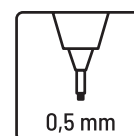

KOD	REF	OPAK.	EAN13
89960	PY1094C-01	12	5 907437 618195
83408	PY1094C-01	12	5 907437 618172
83409	PY1094C-01	12	5 907437 615089

- dwustronne markery permanentne przeznaczone do opisywania płyt CD/DVD
- z trwałym, niezmywalnym tuszem o neutralnym zapachu, w kolorze zatyczki
- klips na zatyczce pozwala na przypięcie w dogodnym miejscu

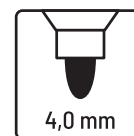
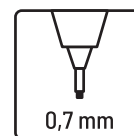

KOD	REF		OPAK.	EAN13
300139	T-2232	●	12	5 907437 166174 1

- przeznaczone do białych tablic suchościeralnych
- poręczne, szybkoschnące
- łatwościeralny tusz z powierzchni tablicy
- po wytarciu nie pozostawiają żadnych trwałych, niechcianych śladów
- zatyczki w kolorze tuszu

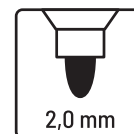

KOD	REF		RODZAJ KONCÓWKI	OPAK.	EAN13
71086	BY1002	●	okrągła	12	5 906554 526588
71087	BY1002	●	okrągła	12	5 906554 526575
71088	BY1002	●	okrągła	12	5 906554 526582
71089	BY1002	●	okrągła	12	5 906554 526599

MARKERY DO TABLIC SUCHOŚCIERALNYCH "500" AWM26173 M&G

- markery do białych tablic suchościeralnych
- plastikowy korpus, ergonomiczny kształt
- łatwościeralny tusz, nie pozostawia śladów
- atrament na bazie alkoholu o neutralnym zapachu
- wentylowane nasadki i zakończenia w kolorze tuszu

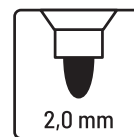

KOD	REF	RODZAJ KONCÓWKI	OPAK.	EAN13
346627	AWM26173	okrągła	12	6 933631 552999
346628	AWM26173	okrągła	12	6 933631 552904

MARKERY DO TABLIC SUCHOŚCIERALNYCH „500 MINI” AWM25673 M&G

- marker przeznaczony do białych tablic suchościeralnych
- praktyczny rozmiar ułatwia przenoszenie oraz przechowywanie
- łatwościeralny i szybko schnący tusz

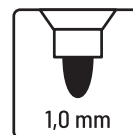

KOD	REF	KOLOR	RODZAJ KONCÓWKI	OPAK.	EAN13
359299	AWM25673	●	okrągła	12	6 937166 840107

MARKERY SUCHOŚCIERALNE DO TABLIC BY1026-02 TITANUM

- do białych tablic suchościeralnych
- zatyczki w kolorze tuszu
- łatwościeralny tusz
- po wytarciu nie zostawia żadnych śladów
- okrągła końcówka, grubość linii pisania: 3 mm

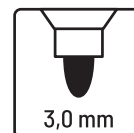

KOD	REF	RODZAJ KONCÓWKI	OPAK.	EAN13
71059	BY1026-02	●	12	5 907437 618233
71060	BY1026-02	●	12	5 909910 809540
71061	BY1026-02	●	12	5 907437 618189
71062	BY1026-02	●	12	5 907437 615119

- przeznaczone do pisania po wszystkich powierzchniach
- odporne na wodę i światło
- szybkoschnące
- grubość linii pisania:
końcówka okrągła: 2 mm
końcówka ścięta: 1-4,2 mm

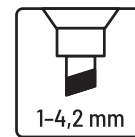
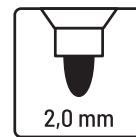

KOD	REF		RODZAJ KONCÓWKI	OPAK.	EAN13
71090	PY1002-GY	●	okrągła	12	5 906554 526805
71091	PY1002-GY	●	okrągła	12	5 906554 526812
71093	PY1002-GY	●	okrągła	12	5 906554 526836
71092	PY1002-GY	●	okrągła	12	5 906554 526829
75018	PY1002-GY	●	ścięta	12	5 906554 526704
75020	PY1002-GY	●	ścięta	12	5 906554 526728

- przeznaczone do pisania po wszystkich powierzchniach: szkło, plastik, drewno, metalu, porcelanie itp.
- wodoodporne
- szybkoschnące
- grubość linii pisania:
końcówka okrągła: 2,5 mm
końcówka ścięta: 1 - 4,2 mm

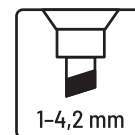
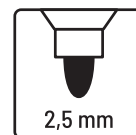

KOD	REF		RODZAJ KONCÓWKI	OPAK.	EAN13
71056	PY1026-02	●	okrągła	12	5 907437 615133
71057	PY1026-02	●	okrągła	12	5 907437 615201
71058	PY1026-02	●	okrągła	12	5 907437 618240
78817	PY1026-02	●	okrągła	12	5 907437 615218
75022	PY1026-02	●	ścięta	12	5 907437 615126
75024	PY1026-02	●	ścięta	12	5 907437 618284

MARKERY FLUORESCENCYJNE DO KARTONU "DOUBLE" CLC2101

- półprzezroczysta obudowa w kolorze tuszu
- system zapobiegający wysychaniu końcówki
- podwójna końcówka pisząca: ścięta i zaokrąglona
- żywe, jaskrawe kolory
- idealny do pisania po kartonie

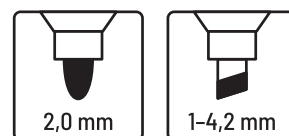

KOD	REF		RODZAJ KONCÓWKI	OPAK.	EAN13
71077	CLC2101		ścięta/okrągła		
71078	CLC2101		ścięta/okrągła		

TITANUM
ZAWSZE pod RRKA

ZAKREŚLACZ HY235401GY TITANUM

- wyszukane wzornictwo wzbogacone gumowymi wstawkami na obudowie
- plastikowa obudowa
- kolor tuszu w kolorze klipsa



KOD	REF		RODZAJ KONCÓWKI	OPAK.	EAN13
112014	HY235401GY		ścięta		

M&G
WRITING CREATIVITY

ZAKREŚLACZE AHM27371 M&G

- zakreślacze automatyczne w plastikowej transparentnej obudowie
- z klipsem umożliwiającym wpięcie w dowolnym miejscu
- przejrzysta obudowa pozwala na bieżące kontrolowanie ilości tuszu
- ścięta końcówka
- fluorescencyjne kolory
- grubość linii pisania 1-4 mm
- pakowane w kartonik po 12 sztuk



KOD	REF		RODZAJ KONCÓWKI	OPAK.	EAN13
367308	AHM27371		ścięta		
367311	AHM27371		ścięta		
367309	AHM27371		ścięta		
367310	AHM27371		ścięta		

ZAKREŚLACZE MINI HY1096F-00CS

- małe wymiary
- jaskrawe, żywe barwy
- idealne pod nadruk do celów reklamowych
- plastikowa obudowa



KOD	REF		RODZAJ KONCÓWKI	OPAK.	EAN13
78762	HY1096F-00CS		ścięta		



ZAKREŚLACZE „POINT LINER” AHM21571 M&G

- ZAPACHOWE
- plastikowa obudowa
- ścięta końcówka
- jaskrawe, żywe kolory
- kolor tuszu w kolorze obudowy



KOD	REF		RODZAJ KOŃCÓWKI	OPAK.	EAN13
165910	AHM21571		mix	ścięta	

Titanum[®] ZAKREŚLACZE AD2003A TITANUM

- plastikowa obudowa
- jaskrawe kolory
- grubość linii pisania: 1-5 mm



KOD	REF		RODZAJ KOŃCÓWKI	OPAK.	EAN13
175578	AD2003A		ścięta		

Titanum[®] ZAKREŚLACZE CLC2119 TITANUM

- plastikowa obudowa
- ścięta końcówka
- jaskrawe, żywe kolory
- grubość linii pisania: 1-5 mm



KOD	REF		RODZAJ KOŃCÓWKI	OPAK.	EAN13
71063	CLC2119		ścięta		
71064	CLC2119		ścięta		
71066	CLC2119		ścięta		
71065	CLC2119		ścięta		
71067	CLC2119		ścięta		
79408	CLC2119		mix	ścięta	

- jaskrawe, żywe kolory
- plastikowa obudowa
- ścięta końcówka
- grubość linii pisania: 1-5 mm
- 101504 - pakowane po 6 kompletów w tubie



KOD	REF		RODZAJ KONCÓWKI	OPAK.	EAN13
150461	CLC1190		ścięta		5 907437 629280
150464	CLC1190		ścięta		5 907437 625347
150463	CLC1190		ścięta		5 907437 625323
150462	CLC1190		ścięta		5 907437 625399
157032	CLC1190		ścięta		5 907437 645897
101504	CLC1190		ścięta		5 907437 629673

- przezroczysta obudowa umożliwia kontrolę zużycia taśmy
- zakończony nakładką, która chroni taśmę
- szerokość taśmy: 5 mm
- długość taśmy: 7 m



- boczny
- przezroczysta obudowa umożliwia kontrolę zużycia taśmy
- szerokość taśmy: 5 mm
- długość taśmy: 8 m



KOD	REF	SZEROKOŚĆ TAŚMY (mm)	DŁUGOŚĆ TAŚMY (m)	OPAK.	EAN13
67715	C905	5	7		5 905499 711516

KOD	REF	SZEROKOŚĆ TAŚMY (mm)	DŁUGOŚĆ TAŚMY (m)	OPAK.	EAN13
94245	9803	5	8		5 907437 606489

- wysokiej jakości korektor w taśmie 3 w 1: korektor w taśmie, zakreślacz w taśmie w kolorze żółtym i gumka do wymazywania
- suchy system korekcji zapewnia szybkie, suche oraz czyste korygowanie
- ekologiczny
- wymiary taśm: korektor szerokość 5 mm x długość 6 m, zakreślacz szerokość 4,2 mm x długość 4 m



KOD	SZEROKOŚĆ TAŚMY (mm)	DŁUGOŚĆ TAŚMY (m)	OPAK.	EAN13
241516	5	6		5 907437 646887



Galanteria biurowa

BRELOCZKI DO KLUCZY	168	PRZEKŁADKI DO SEGREGATORÓW.....	135
DZIURKACZE	157	PRZYBORNiki NA BIURKO.....	156
ETYKIETY DO SEGREGATORÓW	135	ROZSZYWACZE.....	160
FOLIE DO LAMINOWANIA	150	SEGREGATORY	134
GĄBKI DO TABLIC	164	SKOROSZYTY PLASTIKOWE	136
GILOTYNY	156	SMYCZE	166
GUMKI RECEPTURKI.....	163	SPINACZE	161
IDENTYFIKATORY	166	SZPILKI	162
KALKULATORY	153-155	ŚRODKI CZYSZCZĄCE DO KOMPUTERA...167	
KASETKI NA PIENIĄDZE.....	165	ŚRODKI DO CZYSZCZENIA TABLIC	167
KLIPY	161	TAŚMY DWUSTRONNIE KLEJĄCE	174
KOSTKI PAPIEROWE	148	TAŚMY KLEJĄCE BIUROWE	171-172
KOSZULKI ZWYKŁE	134	TAŚMY PAKOWE.....	172-174
LISTWY SPINAJĄCE	135	TECZKI KOPERTOWE.....	137-139
LUPY	162	TECZKI SEGREGUJĄCE	144
MASY KLEJĄCE.....	168	TECZKI Z GUMKĄ.....	140-141
NOTESY SAMOPRZYLEPNE.....	145-149	TECZKI Z PRZEGRÓDKAMI.....	141-143
NOŻE DO PAPIERU	169-171	TUSZE DO STEPLI	165
OKŁADKI DO BINDOWANIA	151	WIZYTOWNIKI	145
PAPIER FOTOGRAFICZNY.....	150	ZAKŁADKI INDEKSUJĄCE	145-146
PIANKI SAMOPRZYLEPNE 3D	168	ZSZYWACZE.....	158-160
PINEZKI	162	ZSZYWKI.....	161
PINEZKI DO TABLIC.....	161	ZWILŻACZE DO PALCÓW	164
PODAJNIKI I DYSPENSERY DO TAŚM.....	175		

- przezroczyste koszulki na dokumenty wykonane z folii polipropylenowej
- ułatwiają segregację i przechowywanie dokumentów w formatach: A6, A5, A4
- otwierane od góry (typ „U”)
- na dłuższej krawędzi posiadają wzmocnioną perforację



284373



139608



139607



97565

KOD	OPAK.	OPIS	EAN13
284373	25	krystaliczna, typ „U”	5 907437 657324
139608	100	groszkowa, typ „U”	5 907437 623895
97565	100	groszkowa, typ „U”	5 907437 609224
139607	100	krystaliczna, typ „U”	5 907437 623871

- wykonane z twardej tektury pokrytej folią polipropylenową
- wewnątrz wyklejka papierowa
- z mechanizmem dźwigniowym z dociskiem
- na grzbiecie otwór ułatwiający wyjmowanie segregatorów z półki
- dolna krawędź wzmocniona metalowym okuciem
- wymienna obustronna etykieta do opisu
- szeroka gama 13 kolorów
- szerokość grzbietu 50 i 75 mm

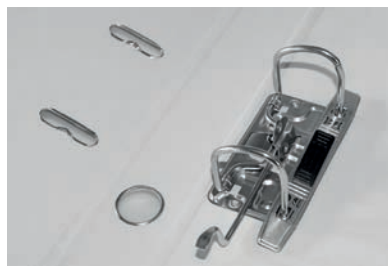

KOD	KOLOR	OPAK.	EAN13
FORMAT A4/50 mm			
267751	●	30	5 907437 650752
267750	●	30	5 907437 650770
267761	●	30	5 907437 650813
267752	●	30	5 907437 650851
267760	●	30	5 907437 650837
267754	●	30	5 907437 650912
267756	●	30	5 907437 650930
267755	○	30	5 907437 650714
267759	●	30	5 907437 650738
267753	●	30	5 907437 650790
267758	●	30	5 907437 650875
341141	●	30	5 907437 682159
267757	●	30	5 907437 650899

KOD	KOLOR	OPAK.	EAN13
FORMAT A4/75 mm			
267772	●	25	5 907437 650998
267773	●	25	5 907437 650911
267762	●	25	5 907437 650959
267771	●	25	5 907437 650997
267763	●	25	5 907437 650973
267769	●	25	5 907437 650158
267767	●	25	5 907437 650172

KOD	KOLOR	OPAK.	EAN13
FORMAT A4/75 mm			
267768	○	25	5 907437 650950
267764	●	25	5 907437 650974
267770	●	25	5 907437 650935
267765	●	25	5 907437 650110
341140	●	25	5 907437 682135
267766	●	25	5 907437 650134

- wysokiej jakości przekładki do segregatorów w formacie A4
- wykonane z nieprzezroczystej, wytrzymałej folii polipropylenowej
- uniwersalna perforacja pasująca do każdego segregatora
- opisowa strona tytułowa
- zapewniają doskonałą segregację dokumentów
- dostępne w dwóch wersjach: szare z indeksami numerycznymi oraz kolorowe z czystymi indeksami

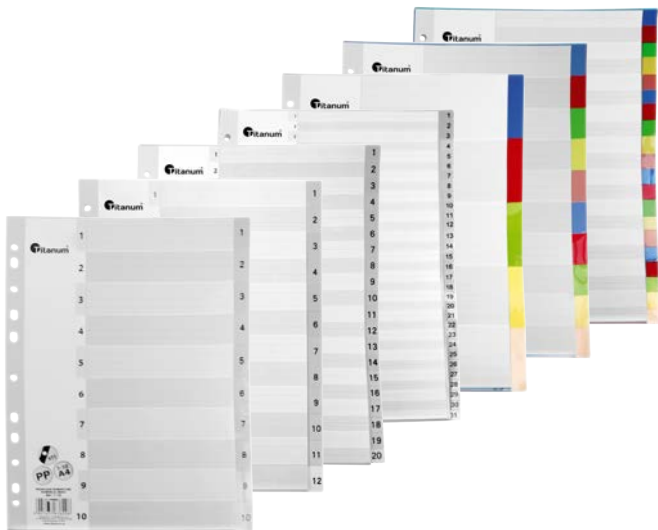

KOD	REF	OPIS	EAN13
194800	IN10	A4 1-10	5 907437 636008
194804	IN12	A4 1-12	5 907437 636022
194805	IN20	A4 1-20	5 907437 636046
194806	IN31	A4 1-31	5 907437 636050
195167	IK05	A4 5 kolorów	5 907437 636701
195166	IK10	A4 10 kolorów	5 902812 130744
195168	IK20	A4 20 kolorów	5 907437 636749

- dwustronne wymienne etykiety grzbietowe do segregatorów formatu A4
- pozwalają na opisanie zawartości segregatora
- ilość etykiet w opakowaniu: 25

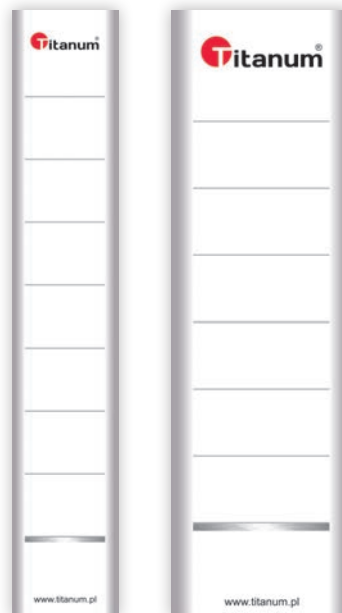

KOD	OPAK.	OPIS	EAN13
352772	25	do segregatora – grzbiet 50 mm	5 907437 687926
352771	25	do segregatora – grzbiet 75 mm	5 907437 687935

- popularne proste grzbiety o szerokości 10 mm
- transparentna polipropylenowa folia
- bardzo proste w użyciu
- umożliwiają oprawienie dokumentów do 50 kartek



KOD	REF	KOLOR	OPAK.	EAN13
194807	OLYL	●	12	5 907437 636084
194808	OLGR	●	12	5 907437 636114
194809	OLWH	○	12	5 907437 636145
194810	OLBL	●	12	5 907437 636176
194811	OLBC	●	12	5 907437 636206
194812	OLRE	●	12	5 907437 636237

- wykonane z wysokiej jakości polipropylenu
- biała listwa spinająca wzdłuż lewej krawędzi
- dostępne w kolorze: czarnym, niebieskim i szarym
- pakowane w woreczek foliowy po 1 sztuce

otwierany klips



KOD	REF	KOLOR		OPAK.	EAN13
226719	SLGR	●	A4	1	5 907437 644270
226717	SLBL	●	A4	1	5 907437 477236
226714	SLBK	●	A4	1	5 907437 644232

- skoroszyty umożliwiające ochronę dokumentów bez potrzeby dziurkowania
- wykonane z przezroczystego, matowego polipropylenu
- dostępne z klipem w kolorze: czarnym, niebieskim, czerwonym i szarym
- pakowane w woreczek foliowy po 1 sztuce



KOD	REF	KOLOR		OPAK.	EAN13
226702	SKPGR	szary klip	A4	1	5 907437 644072
226701	SKPRE	czerwony klip	A4	1	5 907437 644058
226700	SKPBL	niebieski klip	A4	1	5 907437 644034
226699	SKPBK	czarny klip	A4	1	5 907437 644010

- skoroszyty umożliwiające ochronę dokumentów bez potrzeby dziurkowania
- plastikowy klip w kolorze skoroszytu
- wykonane z półprzezroczystego kolorowego, matowego polipropylenu
- dostępne w kolorze: czarnym, niebieskim i różowym
- pakowane w woreczek foliowy po 1 sztuce

otwierany klips



KOD	REF	KOLOR		OPAK.	EAN13
226707	SKTPI	●	A4	1	5 907437 644171
226706	SKTBL	●	A4	1	5 907437 644157
226705	SKTBK	●	A4	1	5 907437 644133

- wykonane z kolorowego matowego polipropylenu
- poziome - format A4
- zapinane na zatrzask, który zabezpiecza dokumenty przed wypadaniem
- chronią dokumenty przed zabrudzeniem i zamoczeniem
- pakowane po 1 sztuce w woreczek foliowy



KOD	REF	KOLOR		OPAK.	EAN13
302369	TKM4TBL	●	A4	1	5 907437 662193
302370	TKM4TGR	●	A4	1	5 907437 662182
302371	TKM4TYE	●	A4	1	5 907437 662175
302373	TKM4TRE	●	A4	1	5 907437 662188

- wykonane z polipropylenowej folii o transparentnej, lekko matowej, prążkowanej fakturze
- dostępne w różnych formatach, poziome i pionowe
- zapinane na zatrzask
- format A4 dostępny również w wersji z europerforacją umożliwiającą wpięcie teczek do segregatora



KOD	REF	KOLOR		OPAK.	EAN13
PIONOWA					
195123	TKV7CL	bezbarwny	A7	12	5 907437 635711
195122	TKV6CL	bezbarwny	A6	12	5 907437 635684
195120	TKV5CL	bezbarwny	A5	12	5 907437 635650
195119	TKV4CL	bezbarwny	A4	12	5 907437 635629
POZIOMA					
195144	TKDLTCL	bezbarwny	DL	12	5 907437 635100
195149	TKDLTSM	dymny	DL	12	5 907437 635254
195146	TKDLTRE	● transparentny	DL	12	5 907437 635182
195145	TKDLTBL	● transparentny	DL	12	5 907437 635131
195147	TKDLTGR	● transparentny	DL	12	5 907437 635193
195148	TKDLTYL	● transparentny	DL	12	5 907437 635223
195135	TK5TCL	bezbarwny	A5	12	5 907437 635926
195142	TK5TSM	dymny	A5	12	5 907437 635907
195138	TK5TRE	● transparentny	A5	12	5 907437 635988
195136	TK5TBL	● transparentny	A5	12	5 907437 635957
195139	TK5TGR	● transparentny	A5	12	5 907437 635918
195141	TK5TYL	● transparentny	A5	12	5 907437 635949
195125	TK4TCL	bezbarwny	A4	12	5 907437 635742
195133	TK4TSM	dymny	A4	12	5 907437 635990
195128	TK4TRE	● transparentny	A4	12	5 907437 635983
195126	TK4TBL	● transparentny	A4	12	5 907437 635773
195130	TK4TGR	● transparentny	A4	12	5 907437 635834
195132	TK4TYL	● transparentny	A4	12	5 907437 635885

- wykonane z polipropylenowej folii o transparentnej, lekko matowej, prążkowanej fakturze
- poziome – format A4
- zapinane na zatrzask
- z europerforacją umożliwiającą wpięcie teczek do segregatora
- pakowane po 12 sztuk w woreczek foliowy



KOD	REF	KOLOR	OPAK.	EAN13
194822	TKP4CL	bezbarny	A4	5 907437 636442
195116	TKP4SMT	dymny	A4	5 907437 635599
194824	TKP4RET	transparentny	A4	5 907437 635506
194823	TKP4BLT	transparentny	A4	5 907437 636473
194825	TKP4GRT	transparentny	A4	5 907437 635537
195114	TKP4YLT	transparentny	A4	5 907437 635598

- wykonane z kolorowego lekko matowego polipropylenu o prążkowanej fakturze
- poziome – format A4
- posiadają kieszeń na opis lub na wizytówkę
- zamykane na zatrzask
- pakowane po 12 sztuk w woreczek foliowy



KOD	REF	KOLOR	OPAK.	EAN13
194816	TKI4BC	●	A4	5 907437 636298
194817	TKI4RE	●	A4	5 907437 636299
194820	TKI4DB	●	A4	5 907437 636381
194821	TKI4GY	●	A4	5 907437 636411
194818	TKI4GR	●	A4	5 907437 636329
194819	TKI4YL	●	A4	5 907437 636350
201617	TKI4BL	●	A4	5 907437 640463

- poziome - format A4
- wykonane z nieprzezroczystej polipropylenowej folii
- zapinane na zatrzask
- posiadają dodatkową kieszeń z tyłu teczek
- pakowane po 12 sztuk w woreczek foliowy



KOD	REF	KOLOR	OPAK.	EAN13
195169	TZ4BC	●	A4	5 907437 636763
195172	TZ4RE	●	A4	5 907437 636855
195170	TZ4BL	●	A4	5 907437 636794
195171	TZ4GR	●	A4	5 907437 636824

- wykonane z wytrzymałego, odpornego na rozdarcia włókna PCV
- to poręczny sposób przechowywania dokumentów, przyborów do pisania i innych przedmiotów w biurze i w podróży
- półprzezroczyste imitujące siatkę
- dostępne w dwóch rozmiarach A5 i A4
- zamykane na zamek błyskawiczny w kolorze teczki



KOD	REF	KOLOR		OPAK.	EAN13
302276	ZBWA5		A5	12	
302273	ZBWA4		A4	1	

- wykonane z przezroczystej, grubej folii polipropylenowej
- wykończone kolorowym znacznikiem
- zamykane na suwak wzdłuż dłuższego boku
- posiadają kieszeń na wizytówkę lub opis
- pakowane po 12 sztuk w woreczek foliowy



KOD	REF		OPAK.	EAN13
194581	ZBA5	A5	12	
194580	ZBA4	A4	12	

- solidne teczki do użytku domowego i biurowego, na dokumenty, foldery, reklamówki, cenniki, oferty itp.
- wykonane z przezroczystej, grubej folii polipropylenowej o lekko prążkowanej fakturze
- zamykane na zamek błyskawiczny wzdłuż trzech boków i obszyte lamówką w kolorze teczki
- dostępne w dwóch rozmiarach: A5 i A4



KOD	REF	KOLOR		OPAK.	EAN13
302287	TZREA5		A5	1	
302288	TZGRA5		A5	1	
302289	TZBLA5		A5	1	
302284	TZREA4		A4	1	
302285	TZGRA4		A4	1	
302286	TZBLA4		A4	1	

- wykonane z twardego, kolorowego polipropylenu
- posiadają 3 zakładki zabezpieczające dokumenty przed wypadaniem
- zamykane na gumkę w kolorze teczki
- pakowane po 1 sztuce w woreczek foliowy



KOD	REF	KOLOR		OPAK.	OPIS	EAN13
195180	TGM4PU	■	A4	1	metaliczna	5 907437 636978
195177	TGM4BL	■	A4	1	metaliczna	5 907437 636886
195178	TGM4GY	■	A4	1	metaliczna	5 907437 636916
195179	TGM4GR	■	A4	1	metaliczna	5 907437 636947

- wykonane z twardego, gładkiego, kolorowego polipropylenu
- eleganckie i praktyczne
- posiadają 3 zakładki zabezpieczające dokumenty przed wypadaniem
- zamykane za pomocą narożnych gumek w kolorze teczki
- idealne rozwiązanie do przechowywania dokumentów zarówno w biurze, jak i w podróży
- pakowane po 1 sztuce w woreczek foliowy



KOD	REF	KOLOR		OPAK.	OPIS	EAN13
302304	TGG5BC	●	A5	1		5 907437 662584
302303	TGG5RE	●	A5	1		5 907437 662595
302301	TGG5BL	●	A5	1		5 907437 662556
302302	TGG5GR	●	A5	1		5 907437 662525
195181	TGG4BC	●	A4	1		5 907437 637128
195183	TGG4RE	●	A4	1		5 907437 637180
195182	TGG4BL	●	A4	1		5 907437 637159
195184	TGG4GR	●	A4	1		5 907437 637210

- optymalne wykorzystanie powierzchni dzięki regulowanej grubości grzbietu
- wykonane z twardego, kolorowego polipropylenu
- posiadają 3 zakładki zabezpieczające dokumenty przed wypadaniem
- zamykane za pomocą narożnych gumek w kolorze teczki
- pakowane po 1 sztuce w woreczek foliowy



KOD	REF	KOLOR		OPAK.	OPIS	EAN13
302307	TGW4BC	●	A4	1		5 907437 662472
302308	TGW4RE	●	A4	1		5 907437 662441
302305	TGW4BL	●	A4	1		5 907437 662533
302306	TGW4GR	●	A4	1		5 907437 662502

- wykonane z transparentnego polipropylenu
- dwukolorowe
- elegancko zapięcie na gumkę w kolorze klapki
- znakomicie nadają się do przechowywania i przenoszenia dokumentów
- pakowane po 1 sztuce w woreczek foliowy



KOD	REF	KOLOR		OPAK.	EAN13
195174	TG4PIT	●	A4	1	5 907437 637098
195176	TG4PUT	●	A4	1	5 907437 637036
195173	TG4BLT	●	A4	1	5 907437 637095
195175	TG4GRT	●	A4	1	5 907437 637067

- wykonane z twardego, kolorowego polipropylenu o fakturze kory drzewa
- posiadają 3 zakładki zabezpieczające dokumenty przed wypadaniem
- zamykane za pomocą narożnych gumek
- pakowane po 1 sztuce w woreczek foliowy



KOD	REF	KOLOR		OPAK.	OPIS	EAN13
195162	TG4RE	●	A4	1	jednokolorowa	5 907437 636589
195165	TG4BL	●	A4	1	jednokolorowa	5 907437 636971
195163	TG4TU	●	A4	1	jednokolorowa	5 907437 636919
195164	TG4YL	●	A4	1	jednokolorowa	5 907437 636940
213868	TG4BC	●	A4	1	jednokolorowa	5 907437 640494
195161	TG4BL2	●	A4	1	dwukolorowa	5 907437 636558
195159	TG4TU2	●	A4	1	dwukolorowa	5 907437 635490
195160	TG4YL2	●	A4	1	dwukolorowa	5 907437 636527
195156	TG4RE2	●	A4	1	dwukolorowa	5 907437 635489

- wykonane z trwałego polipropylenu
- wewnątrz 12 przegródek pozwalających segregować dokumenty
- zamykane na gumkę w kolorze teczki
- w zestawie kolorowe kartoniki opisowe
- pakowane po 1 sztuce w woreczek foliowy
- wewnątrz kieszeń na wizytówkę



KOD	REF	KOLOR		ILOŚĆ PRZEGRÓD	OPAK.	EAN13
194790	TPO12BC	●	A4	12	1	5 907437 634851
194791	TPO12RE	●	A4	12	1	5 907437 634882
194792	TPO12GY	●	A4	12	1	5 907437 634912
194794	TPO12BL	●	A4	12	1	5 907437 634943
194795	TPO12GR	●	A4	12	1	5 907437 634974

- wykonane z trwałego, gładkiego, kolorowego polipropylenu
- wewnątrz 12 przegródek pozwalających segregować dokumenty
- zamykane za pomocą gumek w kolorze teczki
- w zestawie kolorowe kartoniki opisowe
- pakowane po 1 sztuce w woreczek foliowy



KOD	REF	KOLOR	ILOŚĆ PRZEGRÓD	OPAK.	EAN13
302314	TDL12BC	●	DL	1	5 907437 662207
302315	TDL12RE	●	DL	1	5 907437 662236
302313	TDL12BL	●	DL	1	5 907437 662298
302316	TDL12GR	●	DL	1	5 907437 662205

- wykonane z trwałego polipropylenu
- wewnątrz 6 lub 12 przegródek pozwalających segregować dokumenty
- elegancka klapka zamykana na gumkę w kolorze teczki
- w zestawie kolorowe kartoniki opisowe
- pakowane po 1 sztuce w woreczek foliowy

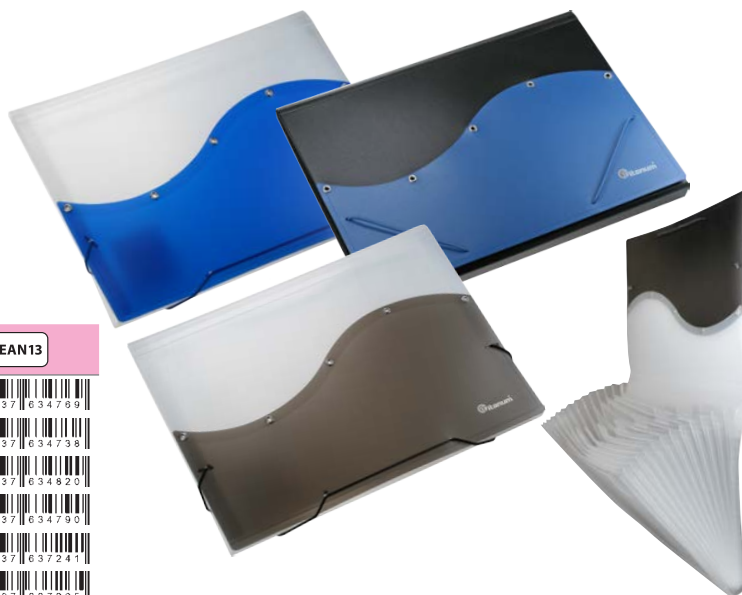

KOD	REF	KOLOR	ILOŚĆ PRZEGRÓD	OPAK.	OPIS	EAN13
194786	TP6BCT	●	A4	1	przezroczysta	5 907437 634789
194787	TP6BLT	●	A4	1	przezroczysta	5 907437 634738
194784	TP12BCT	●	A4	1	przezroczysta	5 907437 634820
194783	TP12BLT	●	A4	1	przezroczysta	5 907437 634790
195185	TP13MBU	●	A4	1	metaliczna	5 907437 637241
195186	TP13MGY	●	A4	1	metaliczna	5 907437 637265

- wykonane z trwałego polipropylenu
- wewnątrz 12 przegródek pozwalających segregować dokumenty
- nowoczesne wzornictwo, zestawienie modnych stonowanych kolorów
- eleganckie zapięcie na gumkę
- w zestawie kolorowe kartoniki opisowe
- wewnątrz specjalna kieszeń na wizytówkę
- pakowane po 1 sztuce w woreczek foliowy



KOD	REF	KOLOR	ILOŚĆ PRZEGRÓD	OPAK.	OPIS	EAN13
195153	TP13BU2	●	A4	1	dwukolorowa	5 907437 635377
195151	TP13GY2	●	A4	1	dwukolorowa	5 907437 635319
195150	TP13BC2	●	A4	1	dwukolorowa	5 907437 635285
195152	TP13BL2	●	A4	1	dwukolorowa	5 907437 635348

- wykonane z nieprzezroczystego polipropylenu
- wewnątrz 12 przegródek pozwalających segregować dokumenty
- w zestawie kolorowe kartoniki opisowe
- posiadają mechanizm zatraskowy oraz rączkę z tworzywa
- pakowane po 1 sztuce w woreczek foliowy



KOD	REF	KOLOR		IŁOŚĆ PRZEGRÓD	OPAK.	EAN13
302291	TPF12BL		A4	12	1	5 907437 662779
302292	TPF12GR		A4	12	1	5 907437 662748
302293	TPF12RE		A4	12	1	5 907437 662717
302294	TPF12OR		A4	12	1	5 907437 662687

- wykonane z nieprzezroczystego twardego polipropylenu w tłoczone fantazyjne wzory
- wewnątrz 12 przegródek pozwalających segregować dokumenty
- idealne rozwiązanie do zarządzania dokumentami na biurku i w podróży
- w zestawie kolorowe kartoniki opisowe
- zamykane na plastikowy klips
- posiadają rączkę z tworzywa
- pakowane po 1 sztuce w woreczek foliowy



KOD	REF	KOLOR		IŁOŚĆ PRZEGRÓD	OPAK.	EAN13
302310	TW12BC		A4	12	1	5 907437 662380
302311	TW12RE		A4	12	1	5 907437 662359
302309	TW12BL		A4	12	1	5 907437 662410
302312	TW12GR		A4	12	1	5 907437 662328

- wykonane z nieprzezroczystego polipropylenu
- obszyte czarną lamówką zapewniającą trwałość
- wewnątrz 12 przegródek pozwalających segregować dokumenty
- w zestawie kolorowe kartoniki opisowe
- wyposażone w zamek błyskawiczny oraz kieszeń na wizytówkę wewnątrz teczki
- zamykane na plastikowy klips
- posiadają rączkę z tworzywa
- pakowane po 1 sztuce w woreczek foliowy



KOD	REF	KOLOR		IŁOŚĆ PRZEGRÓD	OPAK.	EAN13
195155	TP13FCRBC		A4	12	1	5 907437 635438
195154	TP13FCRDB		A4	12	1	5 907437 635407

- wykonane z nieprzezroczystego polipropylenu o tłoczonej fakturze
- obszyte czarną lamówką zapewniającą trwałość
- wewnątrz 12 przegródek pozwalających segregować dokumenty
- zamykane na plastikowy klips
- posiadają rączkę z tworzywa
- pakowane po 1 sztuce w woreczek foliowy



KOD	REF	KOLOR		ILOŚĆ PRZEGRÓD	OPAK.	EAN13
302283	TR12BC	●	A4	12	1	5 907437 663035
302282	TR12RE	●	A4	12	1	5 907437 663066
302280	TR12BL	●	A4	12	1	5 907437 663097
302279	TR12GR	●	A4	12	1	5 907437 663127

- wykonane z nieprzezroczystego polipropylenu
- idealne do segregowania i prezentowania dokumentów
- format A4
- kolorowa okładka z wtopionymi koszulkami
- wymienna kartonowa etykieta grzbietowa z miejscem na opis
- pakowane po 1 sztuce w woreczek foliowy

KOD	REF	KOLOR		ILOŚĆ KOSZULEK	OPAK.	EAN13
194583	TO10BC	●	A4	10	1	5 907437 634134
194582	TO10RE	●	A4	10	1	5 907437 634198
194584	TO10BL	●	A4	10	1	5 907437 634165
194586	TO10GR	●	A4	10	1	5 907437 634229
194588	TO20BC	●	A4	20	1	5 907437 634257
194591	TO20RE	●	A4	20	1	5 907437 634318
194589	TO20BL	●	A4	20	1	5 907437 634288
194593	TO20GR	●	A4	20	1	5 907437 634349
194594	TO30BC	●	A4	30	1	5 907437 634370
194596	TO30RE	●	A4	30	1	5 907437 634431
194595	TO30BL	●	A4	30	1	5 907437 634400
194597	TO30GR	●	A4	30	1	5 907437 634462
194598	TO40BC	●	A4	40	1	5 907437 634493
194599	TO40RE	●	A4	40	1	5 907437 634554
194601	TO40BL	●	A4	40	1	5 907437 634523
194600	TO40GR	●	A4	40	1	5 907437 634585
194602	TO60BC	●	A4	60	1	5 907437 634615
194779	TO60RE	●	A4	60	1	5 907437 634677
194778	TO60BL	●	A4	60	1	5 907437 634648
194780	TO60GR	●	A4	60	1	5 907437 634707
226748	TO80BC	●	A4	80	1	5 907437 644416
226749	TO80RE	●	A4	80	1	5 907437 644423
226750	TO80BL	●	A4	80	1	5 907437 644430
226751	TO80GR	●	A4	80	1	5 907437 644447
226752	TO100BC	●	A4	100	1	5 907437 644454
226753	TO100RE	●	A4	100	1	5 907437 644461
226754	TO100BL	●	A4	100	1	5 907437 644478
226755	TO100GR	●	A4	100	1	5 907437 644485



- wykonane z wysokiej jakości polipropylenu
- posiadają wysoko przezroczyste koszulki wgrzane w sztywną okładkę
- na 96 lub 128 wizytówek
- dostępne w 2 matowych kolorach: czarnym i niebieskim
- pakowane w woreczek foliowy po 1 sztuce

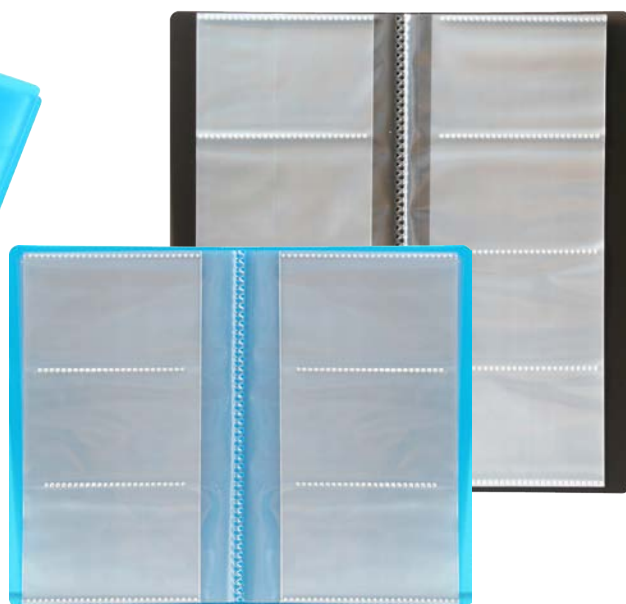

KOD	REF	KOLOR	cm	ILOŚĆ WIZYTÓWEK	EAN13
226708	W096BK	●	10,5x19	96	5 907437 644195
226709	W096BL	●	10,5x19	96	5 907437 644219
226703	W128BK	●	11x24,5	128	5 907437 644099
226704	W128BL	●	11x24,5	128	5 907437 644119

- zestaw karteczek samoprzylepnych w różnych kolorach i rozmiarach zawiera:
 - notes samoprzylepny 50 x 75 mm - żółty, 25 kartek
 - notes samoprzylepny 100 x 75 mm - żółty, 100 kartek
 - papierowe indeksy neonowe 15 x 45 mm - 5 kolorów, 25 kartek z każdego koloru

- praktyczny zestaw karteczek samoprzylepnych w różnych kolorach i rozmiarach, który zawiera:
 - 2 x notes samoprzylepny 25 x 75 mm - biały z nadrukiem, 100 kartek
 - notes samoprzylepny 50 x 75 mm - biały z nadrukiem, 100 kartek
 - notes samoprzylepny 50 x 75 mm - niebieski, 25 kartek
 - indeksy PP neonowe w kształcie strzałek 12 x 45 mm - 5 kolorów, 25 kartek z każdego koloru

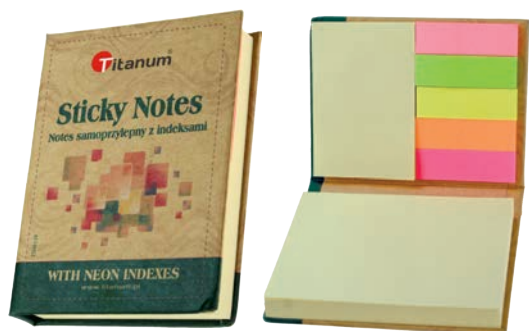

KOD	REF	RODZAJ	KOLOR	OPAK.	EAN13
219272	TSNG139	papierowe	5 kol. + 1 kol.	10	5 907437 641255

KOD	REF	RODZAJ	KOLOR	OPAK.	EAN13
219268	TK4	papierowe	6 kol. + biały z nadrukiem	10	5 907437 641231

- można je wielokrotnie przyklejać i odklejać bez niszczenia dokumentów, nie pozostawiają śladów
- 3 rodzaje (coffee, kotki, kwiatki)
- 1 opakowanie zawiera 7 bloczków po 20 karteczek w rozmiarze 18 x 65 mm w 7 różnych wzorach



KOD	REF	OPAK.	EAN13
445675	FJ07-066/070/074/080	7x20 18x65 blister	5 903714 506820

- możliwość pisania po ich powierzchni
- po przyklejeniu mocno przylegają do oznaczonej powierzchni
- 4 kolory fluo
- rozmiar 20 x 50 mm
- 50 znaczników z każdego koloru



- można je przyklejać i odklejać bez niszczenia dokumentów
- ilość zakładek:
407526 - 5 x 100 kartek
407533 - 5 x 25 kartek



407526



407533

KOD	REF	KOLOR	OPAK.	EAN13
179643	BQ-01	4 kol.	4x50	20x50

KOD	REF	RODZAJ	KOLOR	OPAK.	EAN13
407526	TY02-5	prostokątne	5x100	15x50	
407533	TJP45-120	strzałki	5x25	12x45	

- wykonane z folii polipropylenowej
- możliwość wpięcia blistra z zakładkami do segregatora
- 5 kolorów fluo
- rozmiar 12 x 45 mm
- 25 znaczników z każdego koloru



- można je przyklejać i odklejać bez niszczenia dokumentów
- ilość zakładek: 5 x 25 kartek w rozmiarze 12 x 45 mm



KOD	REF	KOLOR	OPAK.	EAN13
201668	P-25	5 kol.	5x25	12x45

KOD	REF	KOLOR	OPAK.	EAN13
407538	TSN-5040		5x25	12x45

- łatwe do pojedynczego wyjmowania dzięki podajnikowi
- nie zasłaniają tekstu, ponieważ połowa zakładki jest przezroczysta
- można po nich pisać
- można je wielokrotnie przyklejać i odklejać bez niszczenia dokumentów
- 5 kolorów fluo
- ilość zakładek: 5 x 20 kartek w rozmiarze 12 x 45 mm



KOD	REF	KOLOR	OPAK.	EAN13
407539	TSN-5210		5x20	12x45

- można je wielokrotnie przyklejać i odklejać bez niszczenia dokumentów
- można po nich pisać, najlepszy efekt przy zastosowaniu długopisu z wkładem olejowym
- opakowanie zawiera 5 bloczków po 20 karteczek
- rozmiary bloczków: 45x45 mm, 50x80 mm, 80x80 mm



KOD	REF	KOLOR			EAN13
434256	TO11	mix	20	45x45, 50x80, 80x80	5 903714 515257

- nie pozostawiają śladu kleju na powierzchni i można je wielokrotnie odrywać i przyklejać
- w bloczku 50 karteczek w rozmiarze 45 x 45 mm
- pakowane w plastikowy słoik: 75 sztuk



KOD	REF	KOLOR			EAN13
407541	FJSN4523	mix	50	45x45	5 903714 515288

- nie pozostawiają śladu kleju na powierzchni i można je wielokrotnie odrywać i przyklejać
- w bloczku 100 karteczek w rozmiarze 70 x 70 mm
- pakowane w display 42 sztuki



KOD	REF	KOLOR			OPAK.	OPIS	EAN13
407540	TSN8051	mix	100	70x70	display	kształty: serce, jabłko, kwiat, liść, strzałka, sześciokąt	5 903714 515318

- można je wielokrotnie przyklejać i odklejać, nie niszcząc powierzchni
- dostępne we wszystkich popularnych rozmiarach
- w każdym bloczku po 100 karteczek
- pakowane w woreczek foliowy po 12 sztuk



127397



127398



127400



127399

KOD	REF	KOLOR			OPAK.	EAN13
127397	S-2005	żółty	100	38x51	12	5 907437 620984
127398	S-2004	żółty	100	51x76	12	5 907437 620977
127399	S-2003	żółty	100	76x76	12	5 907437 620960
127400	S-2002	żółty	100	76x101	12	5 907437 620953

- wysokiej jakości kostki papierowe z karteczkami do notatek
- idealne do standardowych pojemników na karteczki
- produkt polski
- każda kostka osobno foliowana, jednostka sprzedaży: 1 sztuka



318857



318854



318856



318855



318850



318853



318858



318851

KOD	RODZAJ	KOLOR		EAN13
318853	klejona	biała	85x85x40	5 907437 673942
318854	klejona	biała	85x85x75	5 907437 673935
318856	klejona	kolorowa	85x85x40	5 907437 673980
318855	klejona	kolorowa	85x85x75	5 907437 673973
318850	nieklejona	biała	85x85x40	5 907437 673966
318851	nieklejona	biała	85x85x75	5 907437 673959
318858	nieklejona	kolorowa	85x85x40	5 907437 674000
318857	nieklejona	kolorowa	85x85x75	5 907437 673997

- uniwersalne kolorowe karteczki
- mix kolorów
- można je wielokrotnie przyklejać i odklejać, nie niszcząc powierzchni
- w każdym bloczku po 400 karteczek



KOD	KOLOR			OPAK.	EAN13
201669	neonowy	400	76x76	6	5 907437 638439
201671	pastelowy	400	76x76	6	5 907437 638460

- wykonane z wytrzymałej folii adhezyjnej
- technologia wykorzystująca fizyczne zjawisko oddziaływania elektrostatycznego pomiędzy ładunkami, które pozwala na przyleganie karteczek do wielu suchych powierzchni bez użycia kleju
- przednia strona karteczki jest przystosowana do umieszczania napisów i rysunków dowolnymi artykułami piśmienniczymi, zaś druga strona (biała) jest suchościerna i można po niej pisać markerem suchościernym
- bloczek karteczek elektrostatycznych jest całkowicie bezpieczny dla podłoża - nie brudzi, nie pozostawia żadnych śladów



456958



456959



456960



456961

KOD	KOLOR			EAN13	KOD	KOLOR			EAN13
456958	żółty	100	50x75	5 903714 510450	456960	mix	100	75x75	5 903714 510511
456959	żółty	100	75x75	5 903714 510481	456961	mix	100	75x100	5 903714 510542

- wysokiej klasy sztywne, błyszczące folie do laminowania
- z zaokrąglonymi rogami
- posiada właściwości antystatyczne redukujące elektryzowanie, przyczepianie czy przesuwanie się laminowanego dokumentu
- pakowane w kartoniku po 100 sztuk



128870



128864

KOD	format	grubość	rozmiar	OPAK.	EAN13
128869	A3	80 μ	303x426	100	5 903888 402229
128870	A3	100 μ	303x426	100	5 907437 621813
128863	A4	80 μ	216x303	100	5 907437 621875
128864	A4	100 μ	216x303	100	5 907437 621891
128867	A5	80 μ	154x216	100	5 907437 621912
128868	A5	100 μ	154x216	100	5 907437 621899
147166	A6	80 μ	111x154	100	5 907437 624582
147167	A6	100 μ	111x154	100	5 907437 624548
150551		100 μ	65x95	100	5 907437 620198
128871		100 μ	60x95	100	5 907437 621790



128867



128871

- przeznaczone do drukarek atramentowych
- błyszczące wykończenie
- doskonale sprawdzają się w codziennych zastosowaniach fotograficznych, dając mocno nasycone kolory

Folie laminacyjne, papiery fotograficzne



207490



126136

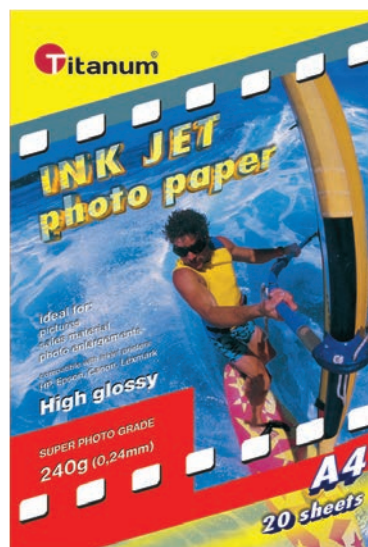

99483



99484

KOD	format	grubość	g/m ²	OPAK.	OPIS	EAN13
207490	20	A6	230	blister	błyszczący, wodoodporny	5 907437 639573
126136	20	A4	180	blister	błyszczący, wodoodporny	5 907437 620399
99483	20	A4	240	blister	błyszczący	5 907437 609774
99484	20	A4	260	blister	błyszczący, wodoodporny	5 907437 609781

- transparentne folie do oprawy dokumentów
- wykonane z PCV
- obindowane materiały są odporne na uszkodzenia takie jak podarcia czy zabrudzenia
- folie posiadają dwie standardowe grubości 150 oraz 200 micronów
- opakowania po 100 arkuszy w formacie A4



KOD			OPAK.	EAN13
86110	A4	150 μ	100	907437693475
86111	A4	200 μ	100	907437262538

- kartonowe okładki do oprawy dokumentów
- zapewniają profesjonalną i trwałą prezentację
- dostępne 2 rodzaje okładek: skóropodobne typu Delta oraz błyszczące typu Chromolux
- opakowania po 100 arkuszy A4

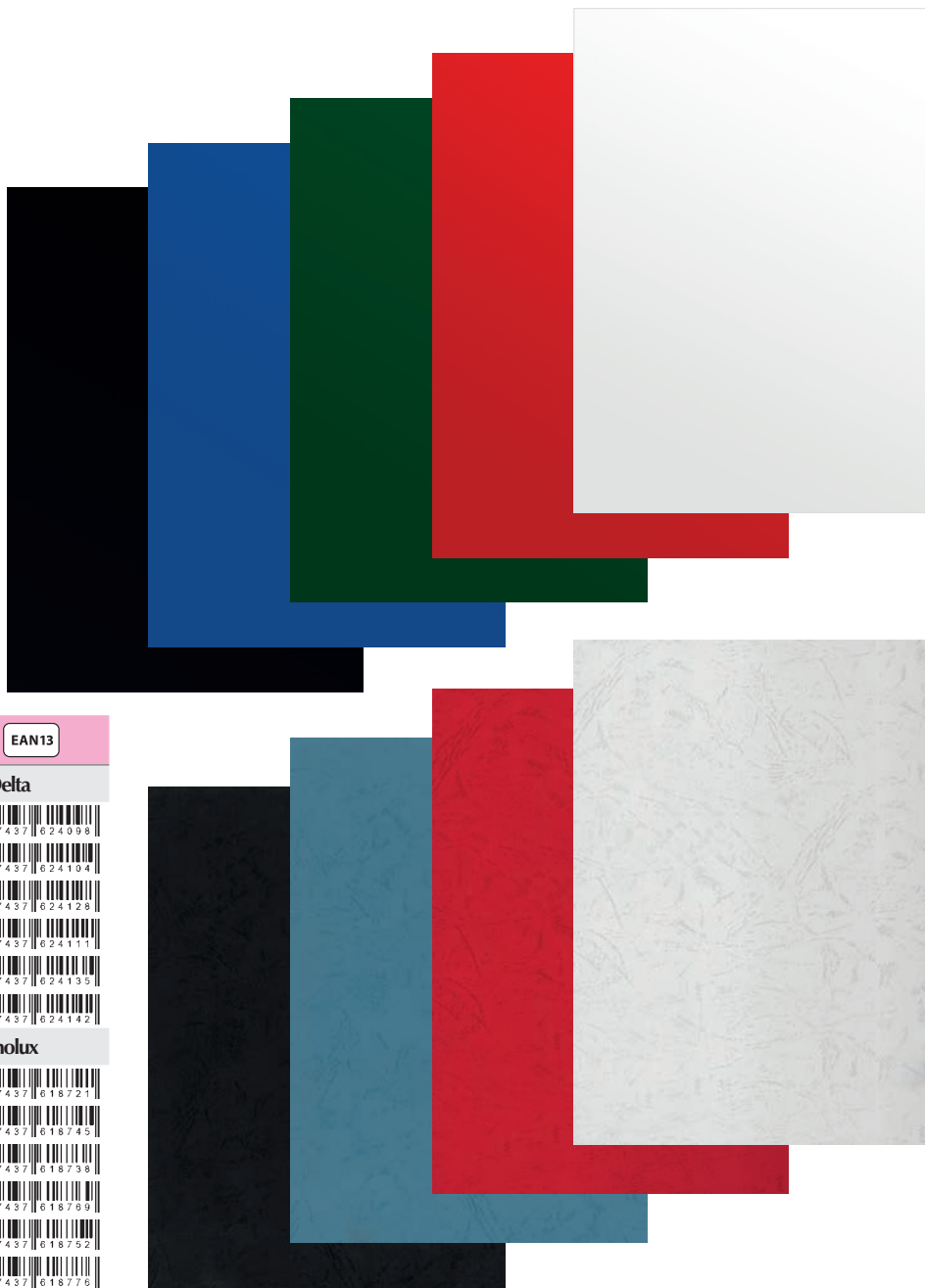

KOD	KOLOR		g/m ²	OPAK.	EAN13
okładki kartonowe skóropodobne typu Delta					
141375	○	A4	250	100	907437624098
141376	●	A4	250	100	907437624104
141377	●	A4	250	100	907437624128
141378	●	A4	250	100	907437624111
141379	●	A4	250	100	907437624135
141380	●	A4	250	100	907437624142
okładki kartonowe błyszczące typu Chromolux					
117253	○	A4	250	100	907437618721
117254	●	A4	250	100	907437618745
117252	●	A4	250	100	907437618738
117256	●	A4	250	100	907437618789
117255	●	A4	250	100	907437618752
117257	●	A4	250	100	907437618776

- popularne, plastikowe listwy zaciskowe
- umożliwiają oprawienie do 50 kartek formatu A4 bez użycia bindownicy
- zaokrąglone końcówki ułatwiają wsuwanie kartek
- wykonane z trwałego a zarazem elastycznego tworzywa
- szeroki wybór kolorystyki grzbietów
- opakowanie zawiera 100 sztuk



KOD	KOLOR	SZEROKOŚĆ GRZBIETU (mm)	OPAK.	EAN13
99474	●	25	6	907437 610114
99473	●	25	6	907437 610107
99476	●	25	6	907437 610138
99475	●	25	6	907437 610121
99477	○	25	6	907437 610145
358702	●	45	8	907437 689325
358703	●	45	8	907437 689363
358700	○	45	8	907437 689301

- grzbiety do oprawy dokumentów
- wykonane z trwałego PCV
- format A4
- zróżnicowanie średnicy grzbietów pozwala na odpowiednie dobranie grzbietu do ilości kartek składających się na oprawiany dokument

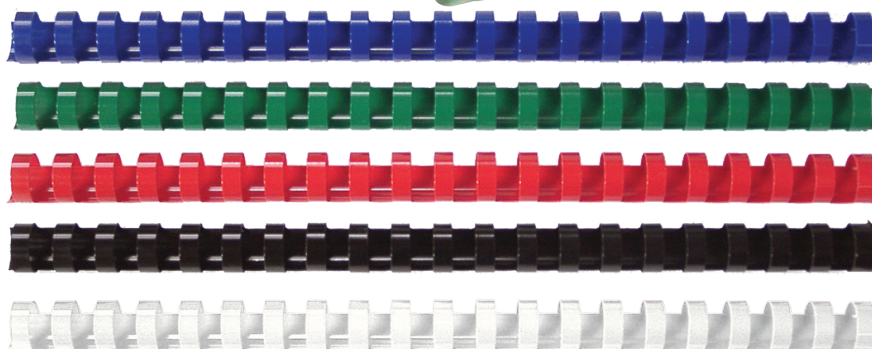

KOD	KOLOR	SREDNICA (mm)	OPAK.	EAN13
86145	●	65	10	907437 603093
86149	●	105	12	907437 603178
86153	●	125	14	907437 603293
86157	●	145	16	907437 603338
86162	●	165	19	907437 603413
97109	●	210	22	907437 623916
97113	●	240	25	907437 623954
97118	●	270	28	907437 623992
97123	●	300	32	907437 624036
86139	●	25	6	907437 602973
86143	●	45	8	907437 603055
86147	●	65	10	907437 603130
86151	●	105	12	907437 603215
86155	●	125	14	907437 603291
86159	●	145	16	907437 603376
86164	●	165	19	907437 603451
97110	●	210	22	907437 623930
97115	●	240	25	907437 623978
97120	●	270	28	907437 624012
97125	●	300	32	907437 624050
96884	○	25	6	907437 623824
96885	○	45	8	907437 623831
96886	○	65	10	907437 623848
96887	○	105	12	907437 623855
96888	○	125	14	907437 623862
96889	○	145	16	907437 623879
96890	○	165	19	907437 623886
96754	○	210	22	907437 623893

KOD	KOLOR	SREDNICA (mm)	OPAK.	EAN13
86136	●	25	6	907437 602911
86140	●	45	8	907437 602997
86144	●	65	10	907437 603079
86148	●	105	12	907437 603154
86152	●	125	14	907437 603239
86156	●	145	16	907437 603314
86160	●	165	19	907437 603390
96758	●	210	22	907437 623909
97112	●	240	25	907437 623947
97117	●	270	28	907437 623985
97122	●	300	32	907437 624029
86138	●	25	6	907437 602959

KOD	KOLOR	SREDNICA (mm)	OPAK.	EAN13
86142	●	45	8	907437 603031
86146	●	65	10	907437 603116
86150	●	105	12	907437 603192
86154	●	125	14	907437 603277
86158	●	145	16	907437 603352
86163	●	165	19	907437 603437
97111	●	210	22	907437 623923
97114	●	240	25	907437 623961
97119	●	270	28	907437 624005
97124	●	300	32	907437 624043
86137	●	25	6	907437 602935
86141	●	45	8	907437 603017

TAXO^{GRAPHIC}**KALKULATOR TG-658
TAXO GRAPHIC**

- kalkulator kieszonkowy z klapką
- 8-pozycyjny wyświetlacz
- zasilanie bateryjne
- plastikowa obudowa
- gumowe klawisze
- obliczenia z wykorzystaniem pamięci (M+/M-, MRC)
- klawisz zmiany znaku (+/-)
- obliczenia procentowe
- pierwiastek kwadratowy
- etui z miękką klapką zabezpieczającą kalkulator przed uszkodzeniami mechanicznymi takimi jak zarysowania czy otarcia
- wymiary: 97 x 50 x 9 mm

**TAXO**^{GRAPHIC}**KALKULATOR TG-920
TAXO GRAPHIC**

- kalkulator kieszonkowy z klapką
- 8-pozycyjny, duży wyświetlacz
- plastikowa obudowa w kolorze czarnym
- gumowe klawisze
- podwójny system zasilania: baterie lub energia słoneczna
- obliczenia z wykorzystaniem pamięci (M+/M-, MRC)
- klawisz zmiany znaku (+/-)
- obliczenia procentowe
- pierwiastek kwadratowy
- etui ze zintegrowaną plastikową klapką zabezpieczającą kalkulator przed uszkodzeniami mechanicznymi takimi jak zarysowania czy otarcia
- wymiary: 117 x 73 x 10 mm



KOD m@del OPAK. EAN13
184560 TG-658



KOD m@del OPAK. EAN13
219163 TG-920

**TAXO**^{GRAPHIC}**KALKULATOR TG-188
TAXO GRAPHIC**

- kalkulator kieszonkowy z klapką
- 8-pozycyjny, duży wyświetlacz
- plastikowa obudowa w kolorze czarnym
- gumowe klawisze
- podwójny system zasilania: baterie lub energia słoneczna
- obliczenia z wykorzystaniem pamięci (M+/M-, MRC)
- klawisz zmiany znaku (+/-)
- obliczenia procentowe
- pierwiastek kwadratowy
- etui ze zintegrowaną plastikową klapką zabezpieczającą kalkulator przed uszkodzeniami mechanicznymi takimi jak zarysowania czy otarcia
- wymiary: 96 x 63 x 12 mm

**TAXO**^{GRAPHIC}**KALKULATOR TG-350
TAXO GRAPHIC**

- kalkulator kieszonkowy z klapką
- 8-pozycyjny, duży wyświetlacz
- plastikowa obudowa z metalowym frontem w kolorze srebrnym
- gumowe klawisze
- podwójny system zasilania: baterie lub energia słoneczna
- obliczenia z wykorzystaniem pamięci (M+/M-, MRC)
- klawisz zmiany znaku (+/-)
- obliczenia procentowe
- pierwiastek kwadratowy
- etui z miękką klapką zabezpieczającą kalkulator przed uszkodzeniami mechanicznymi takimi jak zarysowania czy otarcia
- wymiary: 102 x 61 x 8 mm



KOD m@del OPAK. EAN13
219166 TG-188



KOD m@del OPAK. EAN13
219164 TG-350

**TAXO**^{GRAPHIC}**KALKULATOR TG-819
TAXO GRAPHIC**

- kalkulator kieszonkowy z klapką
- 8-pozycyjny, duży wyświetlacz
- plastikowa obudowa w kolorze czarnym
- gumowe klawisze
- zasilanie bateryjne
- obliczenia z wykorzystaniem pamięci (M+/M-, MRC)
- klawisz zmiany znaku (+/-)
- obliczenia procentowe
- pierwiastek kwadratowy
- klawisz wyłączenia zasilania (OFF)
- etui z miękką klapką zabezpieczającą kalkulator przed uszkodzeniami mechanicznymi takimi jak zarysowania czy otarcia
- wymiary: 86 x 55 x 7,5 mm

**TAXO**^{GRAPHIC}**KALKULATOR TG-392DM
TAXO GRAPHIC**

- 12-pozycyjny, duży wyświetlacz
- plastikowa obudowa z metalowym frontem w kolorze srebrnym
- plastikowe klawisze
- podwójny system zasilania: baterie lub energia słoneczna
- operacje z wykorzystaniem pamięci (M+/M-, MRC)
- podwójna pamięć (MII)
- określanie liczby miejsc po przecinku
- klawisz zmiany znaku (+/-)
- obliczenia procentowe
- pierwiastek kwadratowy
- zaokrąglanie wyników
- klawisz podwójnego zera
- klawisz cofania
- wymiary: 160 x 152 x 32 mm



KOD m@del OPAK. EAN13
219165 TG-819



KOD m@del OPAK. EAN13
219172 TG-392DM



TAXO^{GRAPHIC}

KALKULATOR TG-122 TAXO GRAPHIC

- 12-pozycyjny, duży wyświetlacz
- plastikowa obudowa z metalowym frontem w kolorze srebrnym
- plastikowe klawisze
- podwójny system zasilania: baterie lub energia słoneczna
- operacje z wykorzystaniem pamięci (M+/M-)
- klawisz zmiany znaku (+/-)
- klawisz obliczania marży (MU)
- obliczenia procentowe
- klawisz podwójnego zera
- klawisz cofania
- wymiary: 138 x 103 x 32 mm

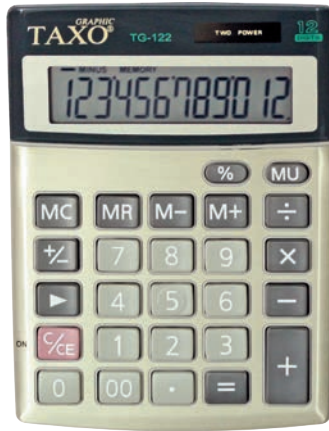

TAXO^{GRAPHIC}

KALKULATOR TG-332 TAXO GRAPHIC

- 12-pozycyjny duży wyświetlacz
- plastikowa obudowa w kolorze czarnym
- plastikowe klawisze
- podwójny system zasilania: baterie lub energia słoneczna
- obliczenia z wykorzystaniem pamięci (M+/M-)
- klawisz zmiany znaku (+/-)
- obliczenia procentowe
- klawisz obliczania sumy końcowej (GT)
- zaokrąglenie wyników
- klawisz podwójnego zera
- klawisz cofania
- wymiary: 137 x 103 x 32 mm



KOD m@del OPAK. EAN13
 219168 TG-122 9 07437 841293



KOD m@del OPAK. EAN13
 219167 TG-332 9 07437 841316



TAXO^{GRAPHIC}

KALKULATORY TG-2562 TAXO GRAPHIC

- kalkulatory z dużym 12-pozycyjnym wyświetlaczem
- plastikowe klawisze i obudowa, dostępna w dwóch kolorach: czarnym i białym
- stały kąt nachylenia wyświetlacza
- podwójny system zasilania: bateria lub energia słoneczna
- obliczenia z wykorzystaniem pamięci (M+/M-, MRC)
- klawisz zmiany znaku (+/-)
- obliczenia procentowe
- pierwiastki kwadratowe
- klawisz obliczanie marży (MU)
- klawisz obliczanie sumy końcowej (GT)
- klawisz podwójnego zera
- klawisz usuwający ostatnią cyfrę ()
- wymiary: 110 x 140 x 10 mm

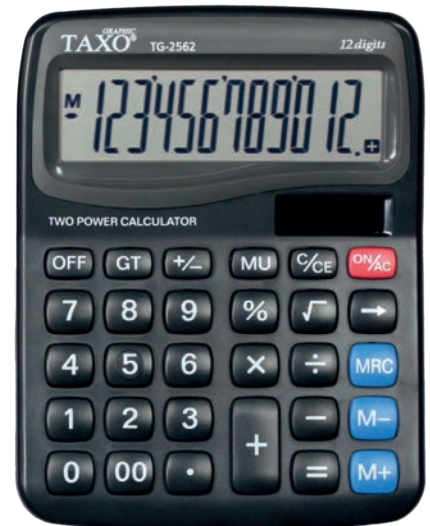
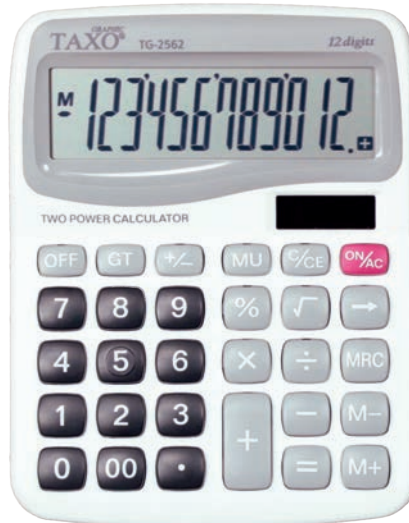

KOD m@del KOLOR OPAK. EAN13
 415486 TG-2562 ○ 9 03714 515383
 415485 TG-2562 ● 9 03714 515349

TAXO^{GRAPHIC}

KALKULATORY TG7172-12T TAXO GRAPHIC

- 12-pozycyjny, duży wyświetlacz
- plastikowe klawisze i obudowa, dostępna w 4 modnych kolorach
- podwójny system zasilania: bateria lub energia słoneczna
- obliczenia z wykorzystaniem pamięci (M+/M-, MRC)
- pierwiastek kwadratowy
- obliczenia procentowe
- przycisk ustawiania podatku (SET)
- obliczanie podatku (TAX-/TAX+)
- klawisz zmiany znaku (+/-)
- klawisz podwójnego zera
- klawisz cofania
- wymiary: 120 x 148 x 29 mm

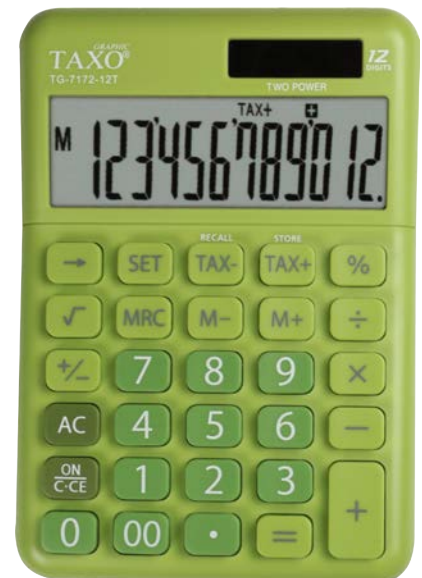

KOD m@del KOLOR EAN13
 336213 TG7172-12T ○ 9 07437 875472
 336216 TG7172-12T ● 9 07437 875502

- 12-pozycyjny wyświetlacz
- plastikowa obudowa w kolorze czarnym
- plastikowe klawisze
- podwójny system zasilania: baterie lub energia słoneczna
- obliczenia z wykorzystaniem pamięci (M+/M-, MRC)
- obliczenia procentowe
- klawisz podwójnego zera
- klawisz cofania
- wymiary: 115 x 88 x 27 mm

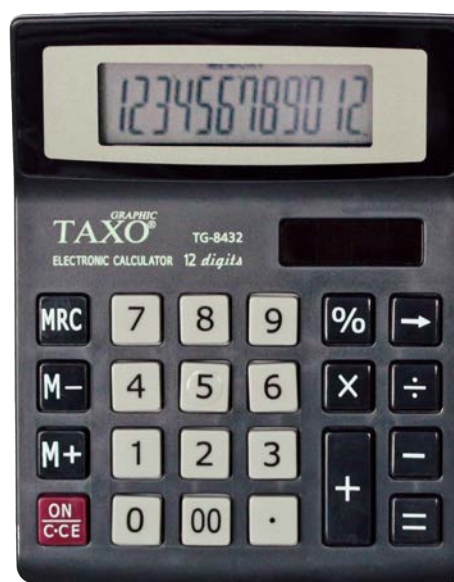

- 12-pozycyjny wyświetlacz
- plastikowa obudowa i klawisze
- podwójny system zasilania: baterie lub energia słoneczna
- obliczenia z wykorzystaniem pamięci (M+/M-)
- obliczanie sumy końcowej (GT)
- obliczanie marży (MU)
- klawisz zmiany znaku (+/-)
- klawisz podwójnego zera
- klawisz cofania
- określanie liczby miejsc po przecinku
- wymiary: 170 x 115,6 x 29 mm

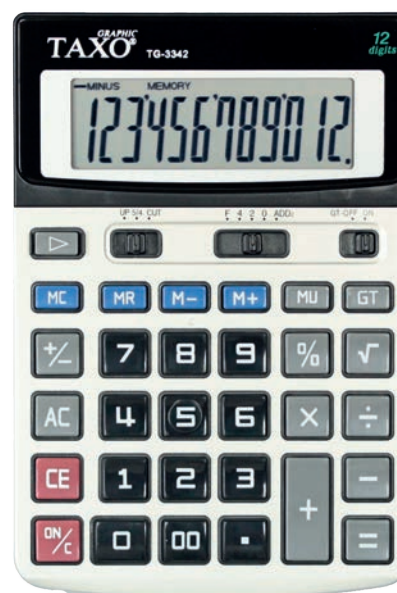

- 12-pozycyjny, duży wyświetlacz
- plastikowa obudowa w kolorze czarnym
- plastikowe klawisze
- podwójny system zasilania: baterie lub energia słoneczna
- obliczenia z wykorzystaniem pamięci (M+/M-)
- określanie liczby miejsc po przecinku
- klawisz zmiany znaku (+/-)
- obliczenia procentowe
- pierwiastek kwadratowy
- klawisz obliczania sumy końcowej (GT)
- zaokrąglanie wyników
- klawisz podwójnego zera
- klawisz cofania
- wymiary: 170 x 122 x 33 mm



GILOTYNY

- gilotyny biurowe
- do cięcia papieru i folii
- tną jednorazowo do 10 arkuszy
- metalowy blat z podziałką formatów
- automatyczny docisk papieru zapobiegający przesuwaniu się papieru podczas cięcia
- ogranicznik formatu



87418



87419

KOD			EAN13
87418	10	A4	5 907437 605455
87419	10	A3	5 907437 605462

Titanium

AKCESORIA BIUROWE TITANUM

- eleganckie przybory do wyposażenia każdego biura
- możliwość skompletowania dowolnych zestawów lub zakup poszczególnych elementów pojedynczo
- wykonane z metalu powlekanego czarnym lub szarym lakierem
- niezwykle trwałe i praktyczne
- pakowane po 1 sztuce w woreczek foliowy lub kartonik



219623



219627

219628



219622



219617



219636



219620



248635

KOD	REF	KOLOR		OPIS	EAN13
219617	M-501B	●	wys. 10 cm, Ø 9 cm	pojemnik na długopisy	5 907437 642078
219618	M-501S	●	wys. 10 cm, Ø 9 cm	pojemnik na długopisy	5 907437 642085
219635	M-551B	●	wys. 7 cm, Ø 9 cm	przybornik na drobne akcesoria	5 907437 642016
219636	M-551S	●	wys. 7 cm, Ø 9 cm	przybornik na drobne akcesoria	5 907437 642023
248635	M-851B	●	szer. 20 cm x wys. 9,7 cm x gł. 10 cm	piórnik wielofunkcyjny	5 907437 642139
248636	M-851S	●	szer. 20 cm x wys. 9,7 cm x gł. 10 cm	piórnik wielofunkcyjny	5 907437 642146
219619	M-601B	●	max. szer. 16,7 cm x wys. 13,5 cm x gł. 8 cm	stojak na koperty	5 907437 642153
219620	M-601S	●	max. szer. 16,7 cm x wys. 13,5 cm x gł. 8 cm	stojak na koperty	5 907437 642160
219621	M-701B	●	szer. 10 cm x wys. 10 cm x gł. 7,5 cm	pojemnik na karteczki	5 907437 642092
219622	M-701S	●	szer. 10 cm x wys. 10 cm x gł. 7,5 cm	pojemnik na karteczki	5 907437 642108
219623	M-301B	●	szer. 24 cm x wys. 24 cm x gł. 32 cm	stojak z szufladami	5 907437 642177
219624	M-301S	●	szer. 24 cm x wys. 24 cm x gł. 32 cm	stojak z szufladami	5 907437 642184
219627	M-401B	●	szer. 7 cm x wys. 32,2 cm x gł. 24,5 cm	pojemnik na czasopisma	5 907437 642054
219628	M-401S	●	szer. 7 cm x wys. 32,2 cm x gł. 24,5 cm	pojemnik na czasopisma	5 907437 642061
219625	M-101B	●	wys. 28 cm, Ø 26,5 cm	kosz na śmieci: 16l, okrągły	5 907437 642276
219626	M-101S	●	wys. 28 cm, Ø 26,5 cm	kosz na śmieci: 16l, okrągły	5 907437 642099



219626

DZIURKACZ PCW202

- mały dziurkacz biurowy
- metalowy
- wskaźnik środka strony
- ilość dziurkowanych kartek: 8
- średnica dziurek: 6,0 mm
- odstęp pomiędzy otworami: 80 mm
- wysokość stosu kartek: 0,8 mm
- dostępny w kolorach: czarnym, niebieskim, szarym

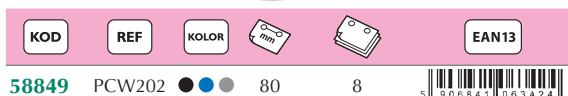

DZIURKACZ YF9952-1

- mały dziurkacz biurowy
- metalowy
- wskaźnik środka strony
- ilość dziurkowanych kartek: 10
- średnica dziurek: 6,0 mm
- odstęp pomiędzy otworami: 80 mm
- wysokość stosu kartek: 1,0 mm
- dostępny w kolorach: czarnym, niebieskim

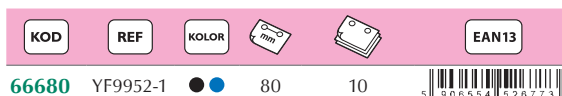

DZIURKACZ YF6603

- metalowa podstawa
- gumowana rękojeść zapewniająca stabilność pracy
- wskaźnik środka strony i ogranicznik formatu
- blokada ramienia
- ilość dziurkowanych kartek: 15
- średnica dziurek: 5,5 mm
- odstęp pomiędzy otworami: 80 mm
- wysokość stosu kartek: 1,5 mm
- dostępny w kolorze grafitowym

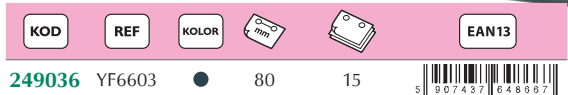

DZIURKACZ YF6604

- metalowa podstawa
- gumowana rękojeść zapewniająca stabilność pracy
- wskaźnik środka strony i ogranicznik formatu
- blokada ramienia
- ilość dziurkowanych kartek: 20
- średnica dziurek: 5,5 mm
- odstęp pomiędzy otworami: 80 mm
- wysokość stosu kartek: 2,0 mm
- dostępny w kolorze grafitowym

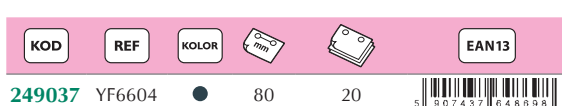

DZIURKACZ PCW203A

- metalowy
- wskaźnik środka strony i ogranicznik formatu
- ilość dziurkowanych kartek: 20
- średnica dziurek: 5,5 mm
- odstęp pomiędzy otworami: 80 mm
- wysokość stosu kartek: 2,0 mm
- dostępny w kolorach: czarnym, niebieskim

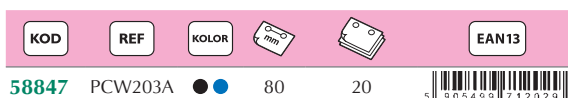

DZIURKACZ YF9957

- bardzo mocny dziurkacz biurowy o trwałej metalowej konstrukcji
- wskaźnik środka strony i ogranicznik formatu
- ilość dziurkowanych kartek: 30
- średnica dziurek: 7,0 mm
- odstęp pomiędzy otworami: 80 mm
- wysokość stosu kartek: 3,0 mm
- dostępny w kolorze czarnym

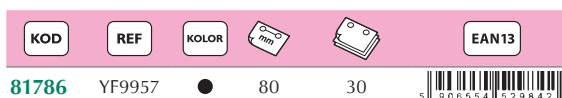

ZSZYWACZ „MINI” YF9923

- mały praktyczny zszywacz
- wyprofilowane ramię poprawiające komfort pracy
- idealny do biura i domu
- plastikowa obudowa
- długość zszywacza: 6 cm
- na zszywki nr 10
- zszywa do 8 kartek
- dostępne kolory: czarny, niebieski

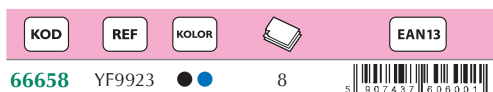

ZSZYWACZ „MINI” YF9926

- mały praktyczny zszywacz
- ergonomiczny kształt
- idealny do biura i domu
- plastikowa obudowa
- na zszywki nr 10
- zszywa do 10 kartek
- dostępne kolory: czarny, niebieski

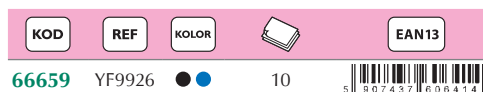

ZSZYWACZ „MINI” YF9915

- mały praktyczny zszywacz
- ergonomiczny kształt
- idealny do biura i domu
- plastikowa obudowa
- dostosowany do zszywek o rozmiarach: 24/6 - 26/6
- zszywa do 16 kartek
- dostępne kolory: czarny, niebieski, szary

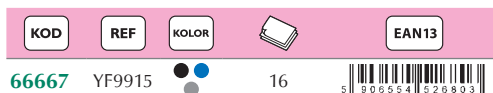

ZSZYWACZ YF9929

- uniwersalny zszywacz, idealny do domu i biura
- może być używany jako ręczny lub biurkowy
- lekki i łatwy w użyciu
- plastikowa obudowa
- dostosowany do zszywek o rozmiarach: 24/6 - 26/6
- zszywa do 20 kartek
- dostępne kolory: czarny, niebieski

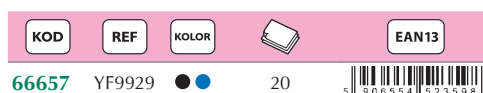

ZSZYWACZ YF9920

- uniwersalny może być używany jako ręczny lub biurkowy
- idealny do biura i domu
- lekki i łatwy w użyciu
- plastikowy, ergonomiczny korpus
- dostosowany do zszywek o rozmiarach: 24/6 - 26/6
- zszywa do 20 kartek
- dostępne kolory: czarny, niebieski, szary



ZSZYWACZ YF6103

- plastikowy
- uniwersalny może być używany jako ręczny lub biurkowy
- idealny do biura i domu
- lekki i łatwy w użyciu
- ergonomiczny kształt
- uchwyt pokryty antypoślizgową, czarną gumą
- dostosowany do zszywek o rozmiarach: 24/6 - 26/6
- zszywa do 20 kartek
- dostępny w kolorze grafitowym

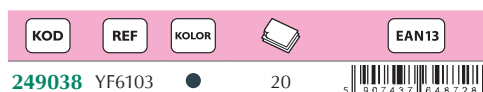

ZSZYWACZ YF9912

- plastikowy
- uniwersalny może być używany jako ręczny lub biurkowy
- idealny do biura i domu
- lekki i łatwy w użyciu
- ergonomiczny kształt
- uchwyt pokryty antypoślizgową, czarną gumą
- dostosowany do zszywek o rozmiarach: 24/6 - 26/6
- zszywa do 20 kartek
- dostępne kolory: niebieski, czerwony, zielony, szary

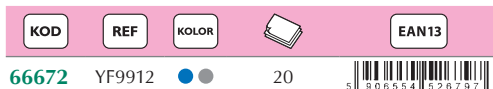

ZSZYWACZ YF9911

- plastikowy
- uniwersalny może być używany jako ręczny lub biurkowy
- idealny do biura i domu
- lekki i łatwy w użyciu
- ergonomiczny kształt
- uchwyt pokryty antypoślizgową, czarną gumą
- dostosowany do zszywek o rozmiarach: 24/6 - 26/6
- zszywa do 20 kartek
- dostępne kolory: niebieski, czerwony, zielony, szary

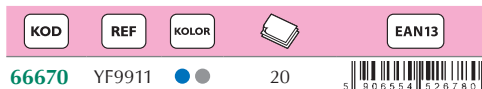

ZSZYWACZ YF6104

- plastikowy
- uniwersalny może być używany jako ręczny lub biurkowy
- idealny do biura i domu
- lekki i łatwy w użyciu
- ergonomiczny kształt
- uchwyt pokryty antypoślizgową, czarną gumą
- dostosowany do zszywek o rozmiarach: 24/6 - 26/6
- zszywa do 20 kartek
- dostępny w kolorze grafitowym

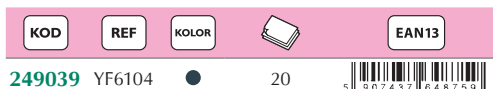

ZSZYWACZ YF9947

- idealny do biura i domu
- łatwy w użyciu
- metalowa obudowa
- dostosowany do zszywek o rozmiarach: 24/6 - 26/6
- zszywa do 20 kartek
- dostępne kolory: czarny, niebieski, szary

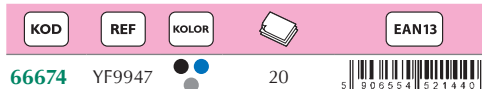

ZSZYWACZ YF9962

- idealny do biura i domu
- łatwy w użyciu
- metalowy korpus z plastikowym wykończeniem
- dostosowany do zszywek o rozmiarach: 24/6 - 26/6
- zszywa do 25 kartek
- dostępne kolory: czarny, niebieski, szary

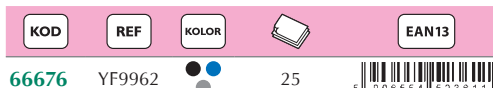
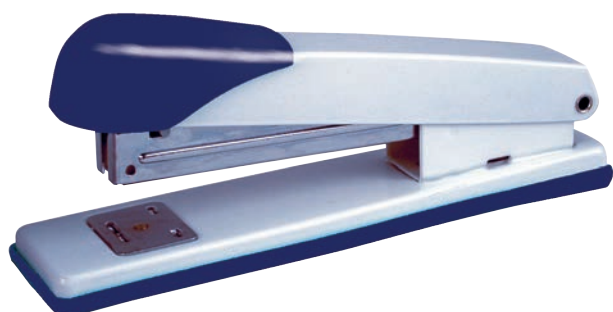

ZSZYWACZ YF9906 Z ROZSZYWACZEM

- idealny do biura i domu
- posiada wbudowany rozszywacz
- łatwy w użyciu
- metalowy korpus z plastikowym wykończeniem
- dostosowany do zszywek o rozmiarach: 24/6 - 26/6
- zszywa do 25 kartek
- dostępne kolory: czarny, niebieski

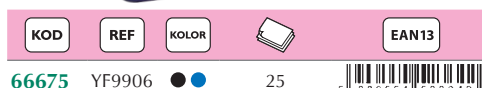

KOMPLET ZSZYWACZE YF9923 I ROZSZYWACZ KTF001

zszywacz

- mały praktyczny zszywacz
- wyprofilowane ramię poprawiające komfort pracy
- plastikowa obudowa
- długość zszywacza: 6 cm
- na zszywki nr 10
- zszywa do 8 kartek
- dostępny w kolorach czarnym i niebieskim

rozszywacz

- standardowy, mały poręczny
- przeznaczony do usuwania miękkich zszywek



KOD

EAN13

93954



ZSZYWACZ DŁUGORAMIENNY YF9933

- idealny do biura
- metalowa podstawa i korpus z plastikowymi wykończeniami
- na podstawie skala w centymetrach
- zszywanie otwarte lub zamknięte
- dostosowany do zszywek: 24/6 – 26/6
- zszywa do 20 kartek
- dostępny w kolorze czarnym



KOD

REF

KOLOR



EAN13

106641

YF9933

●

20



ZSZYWACZE YF9935

- metalowe
 - długa dźwignia zwiększająca siłę nacisku umożliwia zszywanie 100 lub 220 kartek
 - możliwość używania nietypowych zszywek (23/13) do zszywania grubych plików dokumentów
 - podziałka ułatwiająca precyzyjne określenie miejsca zszywania
 - tabela ułatwiająca dobranie wielkości zszywki do ilości zszywanych kartek
 - na zszywki:
- 73161 - 23/6 - 23/13
71774 - 23/6 - 23/24

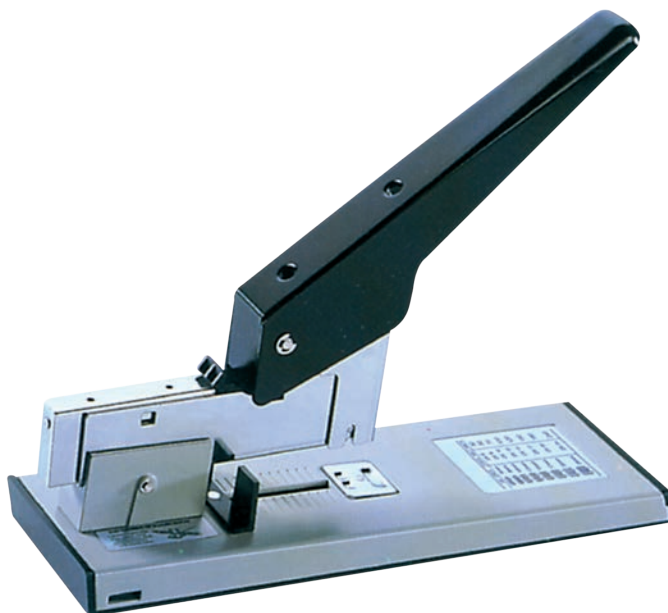

KOD

REF



EAN13

73161

YF9935

100



71774

YF9935-1

220



ROZSZYWACZ YF9905-1

- uniwersalny rozszywacz do usuwania zszywek z plików papieru
- mały i poręczny
- korpus wykonany z dobrej jakości plastiku
- pasuje do wszystkich standardowych zszywek



KOD

KOLOR

EAN13

471161

● ●



ROZSZYWACZ KTF001

- standardowy, mały, poręczny
- przeznaczony do usuwania miękkich zszywek
- w plastikowej, transparentnej obudowie
- dostępny w trzech kolorach: niebieskim, różowym, szarym



KOD

REF

KOLOR

EAN13

82026

KTF001

● ● ●

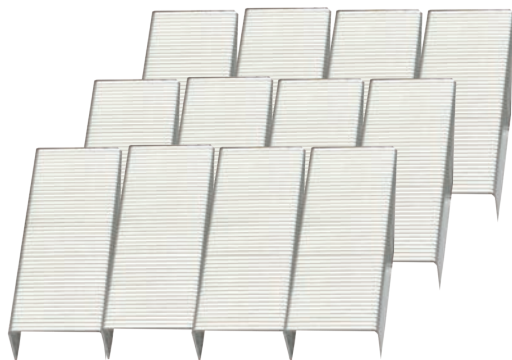

- zszywki w kilku rozmiarach biurowych do wszelkich rodzajów zszywaczy
- wykonane z mocnych, wysokiej jakości materiałów
- bardzo dobrze poddają się pracy zszywacza
- trwale zszywają
- opakowanie zawiera 1000 sztuk zszywek

101229

KOD	ROZMIAR	OPAK.	EAN13
101230	23/8	1000	5 908243 652220
101227	23/10	1000	5 907437 611930
101229	23/13	1000	5 907437 611992
131295	26/6	1000	5 907437 622803
475149	24/8	500	5 903714 529308

- wysokiej jakości i twardości miedziane zszywki biurowe w rozmiarze 24/6
- przeznaczone do wszelkich rodzajów zszywaczy
- bardzo dobrze poddają się pracy zszywacza
- trwale zszywają



KOD	ROZMIAR	OPAK.	EAN13
308547	24/6	1000	5 907437 666401

58876
58875

KOD	REF	ROZMIAR	OPAK.	EAN13
58856	BC15	15 mm	12	5 908554 525202
58875	BC19	19 mm	12	5 908243 650987
71642	BC25	25 mm	12	5 905499 716706
58876	BC32	32 mm	12	5 908743 016177
71643	BC41	41 mm	12	5 908743 016189
64490	BC50/51	51 mm	12	5 907620 150144

SPINACZE BIUROWE W PUDEŁKU MAGNETYCZNYM

- spinacze do dokumentów, w praktycznych, plastikowych pudełkach
- górna część pudełek z magnesem i otworem do wyjmowania spinaczy
- dolna część - transparentna
- spinacze w kolorze srebrnym oraz powlekane - mix kolorów

127592

127593

KOD	KOLOR	mm	OPAK.	EAN13
127593	●	28	100	5 907437 621987
127592	●	28	100	5 907437 621950

- plastikowy uchwyt w kształcie beczułki
- można je łatwo wbić i tak samo łatwo wyjąć
- opakowanie zawiera 50 sztuk pinezek



KOD	KOLOR	OPAK.	EAN13
80610	●	50	5 905919 098834

- doskonałej jakości szpilki
- opakowanie 50 g
- 65135** - biurowe
- 231175** - krótkie, używane do mocowania różnego rodzaju ozdób (kokardek, cekinów, koraliaków) do wyrobów styropianowych



231175



65135

KOD	mm	OPAK.	EAN13
231175	14	50g	5 907437 645154
65135	24	50g	5 905499 712981

- krawieckie
- z kolorowymi główkami
- ostre, sztywne, nie wyginające się
- zapakowane w wygodne przezroczyste pudełeczko wielokrotnego użytku



KOD	KOLOR	mm	OPAK.	EAN13
220275	●	31	100	5 907437 642986

- metalowe, w kolorze srebrnym
- idealne do prac tapicerskich
- średnica główek: 10 mm
- długość trzpienia: 12 mm



KOD	KOLOR	OPAK.	OPIS	EAN13
82785	srebrny	30	tapicerskie	5 907437 623987

- metalowe, kolorowe główki
- idealne do tablic korkowych
- średnica główek: 9 mm
- długość trzpienia: 8 mm
- dostępne w kartonikach



KOD	OPAK.	OPIS	EAN13
105070	50	srebrny spód	5 907437 613949
105069	50	złoty spód	5 907437 613795

- klasyczne lupy powiększające
- z poręcznym uchwytem, pomocne przy czytaniu i oglądaniu zdjęć
- dostępne średnice soczewek: 5 cm, 6 cm, 7,5 cm



139129



62212



KOD	ŚREDNICA	OPAK.	EAN13
139129	5 cm	1	5 907437 823541
67722	6 cm	1	5 900360 887987
62212	7,5 cm	1	5 905499 711488



GUMKI RECEPTURKI TITANUM

- elastyczne gumki w różnych rozmiarach i kolorach, w wygodnym i poręcznym plastikowym pojemniku



KOD	KOLOR	ŚREDNICA (mm)	g	EAN13
313931	mix	mix	40	5 907437 673890



GUMKI RECEPTURKI TITANUM

- bardzo wytrzymałe, elastyczne gumki w różnych rozmiarach i kolorach



KOD	KOLOR	ŚREDNICA	OPAK.	g	EAN13
321668	mix	mix	blister	50	5 907437 675045



GUMKI RECEPTURKI W KULCE TITANUM

- super kulka z gumek recepturek
- stworzona poprzez nakładanie jednej gumki na drugą aż do utworzenia pożądanego kształtu



KOD	KOLOR	ŚREDNICA	OPAK.	g	EAN13
321669	mix	mix	blister	110	5 907437 675052

GUMKI RECEPTURKI

- wysoka rozciągliwość
- różne kolory
- pakowane w woreczek foliowy



KOD	LFL (mm)	ŚREDNICA (mm)	OPIS	EAN13
146272		mix	20 g	5 907437 624197
146273		mix	40 g	5 907437 624203
146274		mix	500 g	5 901445 891053
146261	20	15	1 kg	5 901445 891046
146262	30	20	1 kg	5 901445 891237
146263	40	25	1 kg	5 901445 891244
146264	50	30	1 kg	5 901445 891275
146265	60	40	1 kg	5 901445 891299
146266	80	50	1 kg	5 901445 891329
146267	100	60	1 kg	5 901445 891077
146268	110	70	1 kg	5 901445 891107
146269	120	75	1 kg	5 901445 891138
146270	130	80	1 kg	5 901445 891121
146271	160	100	1 kg	5 901445 891183



ZWILŻACZ DO PALCÓW ANTYPOŚLIZGOWY TITANUM

- podstawa antypoślizgowa
- ułatwia liczenie, chwytanie oraz sortowanie kartek
- można używać do papieru i folii - nielepiący
- higieniczny, antybakteryjny



KOD	OPAK.	g	EAN13
220267	8	20	9 074 37 6 427 88

ZWILŻACZE WODNE DO PALCÓW

- plastikowe pojemniki z gąbką do nasączenia wodą
- wykonane z wysokiej jakości elastycznego plastiku
- pakowane w woreczek foliowy po 1 sztuce



KOD	KOLOR	WZÓR	SREDNICA	OPAK.	EAN13
437184	●	17 mm - gąbki 22 mm - całkowita	68 mm - gąbki 82 mm - całkowita	1	5 906554 829910
437183	●	20 mm - gąbki 24 mm - całkowita	50 mm - gąbki 65 mm - całkowita	1	5 906554 925271



GĄBKĄ MAGNETYCZNA DO TABLIC T-229 TITANUM

- mała, poręczna gąbka magnetyczna, do tablic suchościeralnych
- ergonomiczny kształt ułatwiający trzymanie
- funkcja magnetyczna pozwala na przechowywanie bezpośrednio na powierzchni tablicy, dzięki czemu gąbka jest zawsze pod ręką
- szybkie i łatwe ścieranie dzięki spodniej warstwie filcowej
- nie rysuje powierzchni tablic
- wymiary: 11,5 x 5,8 x 2 cm



KOD	REF	WZÓR	EAN13
220310	T-229	115x58x20	9 074 37 6 426 58



GĄBKİ MAGNETYCZNE FUN&JOY

- gąbki magnetyczne do czyszczenia tablic suchościeralnych
- spód gąbek wykończony jest wysokiej jakości filcem w kolorach: czarnym (Emoji) lub szarym (Big Smile, Kids)
- dzięki spodniej filcowej warstwie nie rysują czyszczonej powierzchni
- wygodny kształt gąbek ułatwia trzymanie a zarazem czyszczenie tablicy



437443

437445

KOD	KOLOR	WZÓR	WZÓR	OPAK.	OPIS	EAN13
437443	●●●	2 cm	∅ 92	Big Smile	buźki	9 074 37 6 035 12
437444	●	2 cm	∅ 51	Emoji	emotikony	9 074 37 6 035 43
437445	mix	2 cm	∅ 90 - piłka 90x68 - motyl	Kids	piłka, motyl	9 074 37 6 035 74



437444

TUSZE DO STEMPLI

- uniwersalne tusze o gęstej konsystencji, nie zawierające oleju
- do stempli gumowych i polimerowych
- buteleczki o pojemności 30 ml z końcówką ułatwiającą nasączenie poduszek oraz nakrętką w kolorze tuszu
- gwarantują uzyskanie mocnego, trwałego, jednolitego odbicia w wyraźnych intensywnych kolorach



KOD	KOLOR	OPAK.	ml	EAN13
108813	●	1	30	9 07437 616482
108815	●	1	30	9 07437 616543
108814	●	1	30	9 00360 888834
108816	●	1	30	9 07437 616574
108817	●	1	30	9 07437 616804

Titanum

KASZKI METALOWE TITANUM

- lakierowane, o zaokrąglonych brzegach
- wykonane z blachy stalowej grubości 0,8 mm
- zamykane na klucz
- wewnątrz specjalna wkładka na bilon
- pakowane po 1 sztuce w woreczek foliowy



KOD	REF	KOLOR	mm	EAN13
219989	K-150BK	●	152x115x80	9 07437 642399
219988	K-150BL	●	152x115x80	9 07437 642412
219987	K-150RE	●	152x115x80	9 07437 642436
219983	K-200BK	●	200x160x90	9 07437 642450
219985	K-200BL	●	200x160x90	9 07437 642474
219986	K-200RE	●	200x160x90	9 07437 642498
219982	K-250BK	●	250x180x90	9 07437 642511
219981	K-250BL	●	250x180x90	9 07437 642535
219980	K-250RE	●	250x180x90	9 07437 642559

Tusze do stempli, kasetki metalowe

Titanum® HOLDER Z KLIPSEM TITANUM

- sztywna osłona do kart plastikowych i wizytówek
- wykonany z twardego polipropylenu
- pasek plastikowy z metalowym klipsem mocującym



KOD	↑mm	OPAK.	EAN13
201826	93x60	50	9 07437 638514

Titanum® IDENTYFIKATOR TITANUM

- z przezroczystego, sztywnego tworzywa
- wyposażony w klips z agrafką
- w komplecie czyste kartoniki do wypełnienia

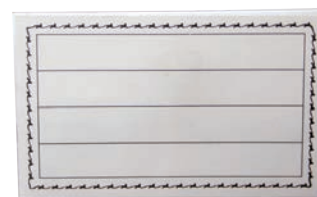

KOD	↑mm	OPAK.	EAN13
58907	57x90	50	9 06841 063356

SMYCZE Z IDENTYFIKATOREM

- innowacyjne smycze z identyfikatorem
- taśma wyposażona w metalowy klips w formie "żabki" oraz mechanizm sprężynowy z wysuwaną linką do wygodnego korzystania
- identyfikator wykonany z folii przezroczystej, przypięty plastikowym paskiem z możliwością odpięcia i przyczepienia do paska lub kieszeni
- etykieta lub karta wkładana od góry
- tasiemka tkana o szerokości 10 mm
- pakowane po 48 sztuk



KOD	KOLOR	↑mm	OPAK.	EAN13
124853	●	95x55	48	9 07437 619834
124852	●	95x55	48	9 07437 619803
124854	●	95x55	48	9 07437 619805

SMYCZE Z IDENTYFIKATOREM BEZPIECZNE ZAPIĘCIE

- praktyczna smycz z identyfikatorem
- wykonana z folii przezroczystej z możliwością włożenia etykiety z góry
- tasiemka tkana o szerokości 8 mm w kolorze czarnym

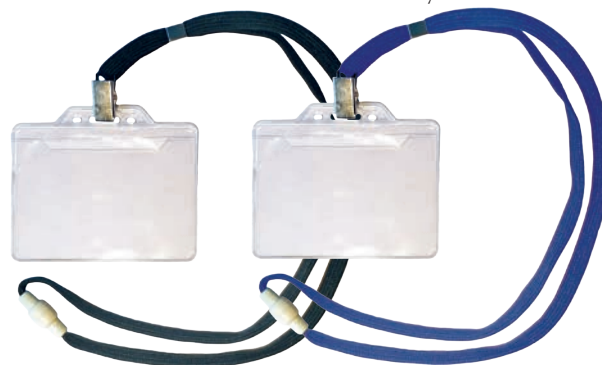

KOD	KOLOR	ROZMIAR	OPAK.	EAN13
484406	●	95x70	48	9 03714 530519
484407	●	95x70	48	9 03714 530540

Titanum® HOLDERY Z TAŚMĄ TITANUM

- sztywna osłona do kart plastikowych i wizytówek
- wykonane z twardego polipropylenu
- wymiary holderu: 93 x 60 mm
- taśma na szyję w kolorze czarnym lub niebieskim
- szerokość taśmy 1 cm, długość 90 cm



KOD	KOLOR	↑mm	OPAK.	EAN13
201827	czarna taśma	93x60	50	9 07437 638538
201829	niebieska taśma	93x60	50	9 07437 638552

- płyn do czyszczenia tablic suchościeralnych
- antystatyczny
- szybko i skutecznie usuwa nawet najtrwalsze zabrudzenia z powierzchni tablic
- pozostawia długotrwały efekt antystatyczny na oczyszczonej powierzchni
- posiada właściwości czyszczące, nabłyszczające i konserwujące powierzchnię tablic
- dostępny w poręcznej butelce o pojemności 250 ml z atomizerem

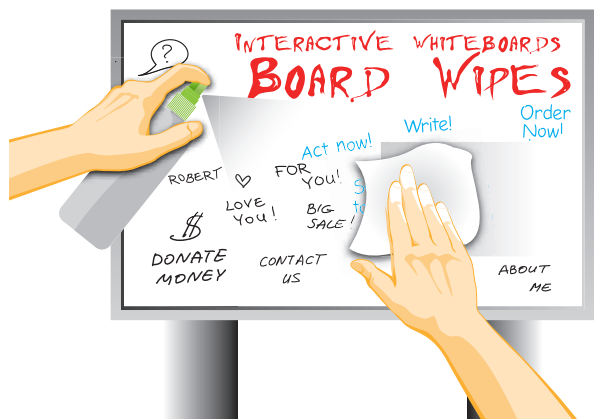

KOD	mi	EAN13
275729	250	5 907437 652459

- przeznaczone do czyszczenia laptopów, ekranów TFT/LCD, urządzeń PDA, telefonów komórkowych, konsoli do gier, filtrów monitorowych oraz do wszelkiego rodzaju powierzchni szklanych, np.: lustek, czytników do mikrofilmów, rzutników ohp, soczewek
- chusteczki są biodegradowalne, nasączone niepalną substancją, nie zawierającą glikolu butylowego ani metanolu



220265



220263

KOD	RODZAJ	EAN13
220265	płyn 250 ml	5 907437 642784
220263	chusteczki 100 szt.	5 907437 642740

- uniwersalne środki czyszczące przeznaczone do silnie zabrudzonych powierzchni
- bakteriobójcze
- **płyn** – łatwy i wygodny w użyciu dzięki dozownikowi, nie ma potrzeby używania wody
- **chusteczki** – substancja, którą są nasączone, jest niepalna, nie zawiera glikolu butylowego ani metanolu, jest całkowicie biodegradowalna

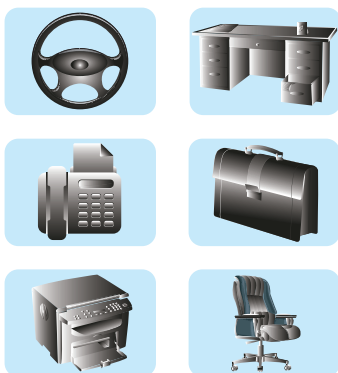

220266



220264

KOD	RODZAJ	EAN13
220266	płyn 250 ml	5 907437 642771
220264	chusteczki 100 szt.	5 907437 642757

ZAWIESZKI DO KLUCZY

- różnokolorowe, plastikowe zawieszki do kluczy
- w okienku każdej zawieszki znajduje się karteczka po której można pisać np.: długopisem, okienko zabezpieczone folijką
- dostępne 2 wzory: trójkątny i owalny
- w opakowaniu 50 lub 60 sztuk zawieszek w różnych kolorach



105942

416736

KOD	KOLOR	↑mm	OPAK.	OPIS	EAN13
105942		22x50	50	zawieszka owalna, wymiar karteczki: 15 mm x 30 mm	5 907437 813986
416736		16/25x50	60	zawieszka trójkątna, wymiar karteczki: 11 mm/19 mm x 37 mm	5 903714 515387

Titanium®

ZAWIESZKI DO KLUCZY

- różnokolorowe, plastikowe, owalne zawieszki do kluczy z metalowym kółkiem
- okienko informacyjne
- w opakowaniu 8 sztuk



KOD	KOLOR	↑mm	OPAK.	OPIS	EAN13
385956		22x58	8	owalna, wymiar karteczki: 35 mm x 15 mm	5 903714 515417

Titanium®

PIANKI SAMOPRZYLEPNE 3D TITANUM

- piankowe taśmy dwustronnie klejące w formie kosteczek
- łatwe w użyciu, pozwalają na uzyskanie efektu 3D w projektach plastycznych
- nieodzowne narzędzie w technice scrapbooking i cardmaking
- dostępne w praktycznych rozmiarach

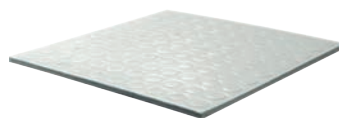

KOD	KOLOR	↑mm	OPAK.	EAN13
384716	○	5x5	blister	5 907437 612163
307928	○	7,5x7,5	blister	5 907437 666295
307931	○	10x10	blister	5 907437 666272
338694	○	25x25	blister	5 907437 677513

384716

307928

307931

338694

Titanium®

MASY MOCUJĄCE „POWER TACK” TITANUM

- masy mocujące o wielu zastosowaniach: zastępują pinezki i taśmy klejące
- w formie łatwych do odklejenia kwadratów
- przymocowują prawie wszystko na różnych powierzchniach: pozwalają mocować plakaty, kartki, dekoracje i wiele innych drobnych przedmiotów
- nie wysychają, przez co można je wielokrotnie używać
- nie zostawiają plam, łatwe do usunięcia
- bezpieczne w użyciu
- opakowanie 50 g



KOD	REF	KOLOR	OPAK.	g	EAN13
184480	95003	○	blister	50	5 907437 648902
204954	95004	●	blister	50	5 907437 648919

Zawieszki do kluczy, pianki samoprzylepne, masy mocujące

- uniwersalne noże, z regulowaną długością wymiennego ostrza ze stali nierdzewnej
 - wyposażone w mechanizm blokujący, który sprawi, że użytkowanie jest wygodne i bezpieczne
 - wysuwane ostrze podzielone jest na segmenty – po zużyciu jednego fragmentu można go odłamać i korzystać z kolejnej, ostrej części
 - noże świetnie sprawdzą się do cięcia papieru, wykładzin, tapet oraz innych prac wykończeniowych, instalacyjnych np. do przycinania kabli
 - możliwość dokupienia zapasowego kompletu ostrzy
- 369060, 369061** - ergonomiczna obudowa w kolorze czerwonym wykonana z wytrzymałego tworzywa ABS, metalowa prowadnica
- 369062, 369063** - obudowa z polistyrenu w kolorze czerwonym
- 369059, 369058** - aluminiowa obudowa w kolorze srebrnym z ergonomiczną strefą uchwytu wykonaną z gumy termoplastycznej (TPR), metalowa prowadnica

369060

369062

369059

369061

369063

369058

KOD	REF	KOLOR	OPAK.	OPIS	EAN13
369060	T07-4A	●	1	szerokość ostrza 9 mm	5 903714 515509
369062	T07B	●	1	szerokość ostrza 9 mm	5 903714 515530
369059	T810A	●	1	szerokość ostrza 9 mm	5 903714 515501

KOD	REF	KOLOR	OPAK.	OPIS	EAN13
369061	T60A	●	1	szerokość ostrza 18 mm	5 903714 515592
369063	T09B	●	1	szerokość ostrza 18 mm	5 903714 500000
369058	T8126-2A	●	1	szerokość ostrza 18 mm	5 903714 500031

NOŻE BIUROWE DO TAPET

- uniwersalne, z regulowaną długością ostrza
- ergonomiczna, bezpieczna, plastikowa obudowa
- wymienne ostrza



58860



58859



KOD	REF	OPAK.	OPIS	EAN13
58860	CX47	I	duży z prowadnicą	5 905499 713259
58859	CX61	I	duży z prowadnicą	5 905499 711268

Titanum® NÓŻ DO PAPIERU TITANUM

- uniwersalny nóż do cięcia papieru, tapet, wykładzin, kartonu oraz do innych prac wykończeniowych, instalacyjnych
- specjalny otwór do szybkiego i łatwego przecinania lin, sznurów i kabli
- obudowa wykonana z wytrzymałego, certyfikowanego przez TUV/GS tworzywa ABS
- bezpieczna, pokryta gumą, ergonomiczna rękojeść
- zintegrowany magazynek na zapasowe ostrza
- wyposażony w funkcjonalne przyciski usprawniające pracę: górny – pozwalający wysunąć oraz automatycznie schować ostrze po zwolnieniu przycisku; boczny – pozwalający wysunąć i zablokować wybraną długość ostrza
- dodatkowe przyciski: zwalniający ostrze celem jego wymiany oraz otwierający magazynek z zapasowymi ostrzami
- szerokość ostrza: 18 mm
- w komplecie 2 wymienne ostrza



KOD	REF	OPAK.	OPIS	EAN13
397435	T917A	I	szerokość ostrza 18 mm	5 903714 515448

Titanum® NÓŻ UNIWERSALNY TITANUM

- uniwersalny nóż do cięcia papieru, tapet, wykładzin, kartonu oraz do innych prac wykończeniowych, instalacyjnych np. do przycinania kabli
- wytrzymała, aluminiowa obudowa z ergonomiczną strefą chwytu wykonaną z gumy termoplastycznej (TPR)
- bezpieczna, metalowa prowadnica
- wysuwane, wymienne ostrze o szerokości 18 mm ze stali węglowej z możliwością regulowania długości
- wysuwane ostrze podzielone jest na segmenty – po zużyciu jednego fragmentu ostrza można go odłamać i korzystać z kolejnej, ostrej części
- po pracy ostrze można schować w obudowie, dzięki czemu jest wygodne do przechowywania i nie będzie się tępić
- wyposażone w mechanizm blokujący, który sprawi, że ich użytkowanie będzie wygodne oraz bezpieczne
- przydadzą się w każdym gospodarstwie domowym do drobnych napraw



KOD	REF	OPAK.	OPIS	EAN13
397434	T867-7A	I	szerokość ostrza 18 mm	5 903714 515479



NÓŻ DO KOPERT TITANUM

- nóż do otwierania korespondencji
- ostrze wykonane z metalu
- ergonomiczny plastikowy uchwyt w kolorze czarnym
- długość całkowita 19 cm



KOD	REF	DLUŻOŚĆ OSTRZA (cm)	cm	OPAK.	OPIS	EAN13
108613	LO-001	11	19	1	plastikowa rękojeść	5 907437 161522



NÓŻ DO KOPERT TITANUM

- nóż do kopert o długości 21,5 cm
- z wygodnym, drewnianym uchwytem mocowanym w bardzo trwały sposób
- ostrze noża zostało odpowiednio wyprofilowane, tak by ułatwić rozcinanie kopert



KOD	REF	DLUŻOŚĆ OSTRZA (cm)	cm	OPAK.	OPIS	EAN13
128607	LK-002	12	21,5	1	drewniana rękojeść	5 907437 621908

OSTRZA DO NOŻY

- przeznaczone do dużych noży
- szerokość ostrza 18 mm
- pakowane po 10 sztuk w plastikowy ochronny pojemnik

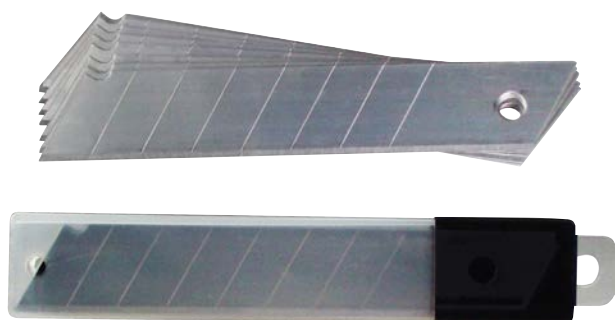

KOD	OPAK.	EAN13
240684	10	5 907437 646856



OSTRZA DO NOŻY TITANUM

- ostrza do noży do papieru wykonane z wysokiej jakości stali węglowej
- przeznaczone do noży o szerokości ostrza: 9 mm i 18 mm
- długość ostrza: 8 cm i 10 cm
- 10 sztuk w praktycznym pojemniku ochronnym



KOD	REF	OPAK.	EAN13
369065	T9-10A	10	5 903714 511822
369064	T18-10A	10	5 903714 515853



TAŚMY KLEJĄCE CRYSTAL TITANUM

- wysokiej jakości przezroczyste taśmy klejące
- idealne do wszelkiego rodzaju prac wykonywanych zarówno w domu, jak i w biurze
- szpulka pasuje do standardowych podajników
- pakowane po 1 sztuce w woreczek foliowy



KOD	OPAK.	EAN13
445249	15x33 blister	5 903714 606288
301387	19x33 blister	5 907437 662106
445250	25x33 blister	5 903714 606399

Ostrza do noży, noże do kopert, taśmy klejące

- samoprzylepne, bezbarwne, wysokoprzezroczyste
- duża siła przyklejania do podłoża
- doskonale do użycia w domu i w pracy



KOD	OPAK.	EAN13
114053	12x10 12	907437 618394
114054	12x20 12	907437 618400
114055	12x30 12	907437 618417
114056	18x10 8	907437 618424
114057	18x20 8	907437 618431
114058	18x30 8	907437 618448
114059	24x10 6	907437 618455
114060	24x20 6	907437 618462
114061	24x30 6	907437 618479



- przezroczyste
- duża siła przyklejania do podłoża
- trwałe, o dobrej przyczepności do papieru, folii, tektury i innych powierzchni
- odpowiednie do stosowania w biurze, szkole oraz w domu



KOD	OPAK.	EAN13
76649	12x10 12	906554 524311
76650	12x20 12	906554 524342
76651	12x30 12	906554 524373
76652	18x10 8	906554 524328
76653	18x20 8	906554 524359
76654	18x30 8	906554 524380
76655	24x10 6	906554 524335
76656	24x20 6	906554 524366
76657	24x30 6	906554 524397

- taśmy pakowe, o uniwersalnym zastosowaniu
- odporne na przetarcia
- łatwe przycinanie wymaganej długości
- duża wytrzymałość na rozciąganie
- klej na bazie akrylu zapewnia doskonałą przyczepność
- szerokość taśm: 48 mm, do wyboru taśmy o długości: 50 lub 66 yd.



KOD	KOLOR	OPAK.	EAN13
435	●	48x50 6	901384 980016
713	przezroczysty	48x50 6	906554 524410
8423	○	48x50 6	906554 524427
3788	●	48x66 6	906554 524434
8529	przezroczysty	48x66 6	906554 524441
4670	○	48x66 6	906554 524458
445633	●	48x132 6	903714 509521
445634	przezroczysty	48x132 6	903714 509538

- do klejenia pudeł kartonowych
- wytrzymałe na zrywanie
- dobra przyczepność
- pakowane po 6 sztuk



KOD	KOLOR	OPAK.	EAN13
114047	●	48x50 6	907437 618349
114049	przezroczysty	48x50 6	907437 618356
114052	●	48x66 6	907437 618370
114051	przezroczysty	48x66 6	907437 618387
114048	○	48x50 6	907437 618332
180788	●	48x50 6	907437 632599
180786	●	48x50 6	907437 632598
180790	●	48x50 6	907437 632611
180831	●	48x50 6	907437 632055
180787	●	48x50 6	907437 632835



- ekologiczna taśma pakowa o uniwersalnym zastosowaniu
- wykonana z wytrzymałego, odpornego na obciążenia papieru makulaturowego typu „Kraft”
- niezbędna do szybkiego i jednocześnie solidnego przygotowania przedmiotów do wysyłki
- skutecznie zabezpieczy przesyłkę przed otwarciem
- doskonała do zaklejania wszelkiego rodzaju kartonów
- wykonana z trwałych materiałów, które są w pełni przyjazne środowisku naturalnemu i z powodzeniem dorównuje tradycyjnym rozwiązaniom, jakimi są klasyczne taśmy pakowe
- charakteryzuje się dużą siłą klejenia i wysoką wytrzymałością
- całkowita grubość 120 mikronów

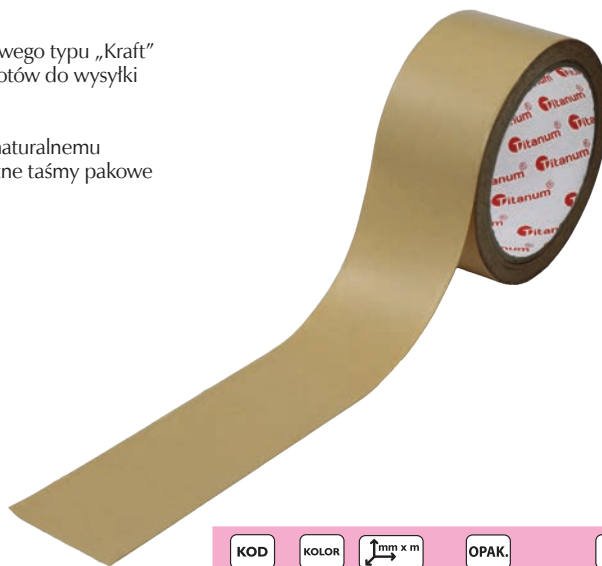

KOD	KOLOR	mm x m	OPAK.	EAN13
445246	●	48x50	1	5 903714 500282

ITER A&G

TAŚMY PAKOWE ITER A&G

- kolorowe taśmy z PP do klejenia małych opakowań
- dobra przyczepność
- wytrzymałe na zrywanie
- mogą być stosowane w większości typowych dyspenserów stacjonarnych



KOD	KOLOR	mm x m	OPAK.	EAN13
243449	●	12x66	6	5 907437 648186
243450	●	12x66	6	5 907437 648182
243463	●	12x66	6	5 907437 648170
243464	●	12x66	6	5 907437 648155

ITER A&G

TAŚMY NAPRAWCZE SREBRNE ITER A&G

- taśmy klejące, trójwarstwowe, wzmacniane włóknami
- o wielu zastosowaniach, idealne do: mocowania, napraw, pakowania oraz uszczelniania
- posiadają wysoką wytrzymałość oraz przyczepność do większości powierzchni
- można je odrywać ręcznie bez używania nożyczek



KOD	KOLOR	mm x m	OPAK.	EAN13
243478	srebrny	48x20	1	5 907437 648193
243482	srebrny	48x10	1	5 907437 648209

- białe
- doskonała przyczepność dzięki klejowi typu: HOT-MELT
- wysoka gęstość pianki zapewnia skuteczne łączenie
- uniwersalne zastosowanie
- grubość pianki około 1 mm



KOD	OPAK.	EAN13	KOD	OPAK.	EAN13
162962	25x10 6	5 907437 648836	162965	50x5 6	5 907437 629093
162963	38x5 6	5 907437 629079	162966	50x10 6	5 907437 629109
162964	38x10 6	5 907437 629086			

- dwustronne, samoprzylepne taśmy montażowe
- białe
- niezwykle mocne
- doskonała przyczepność dzięki klejowi typu: HOT-MELT
- uniwersalne zastosowanie



KOD	OPAK.	EAN13	KOD	OPAK.	EAN13
162981	25x10 12	5 907437 629116	162983	38x25 8	5 907437 629154
162952	25x25 12	5 907437 629123	162959	50x5 6	5 907437 629191
162953	38x5 8	5 907437 629130	162984	50x10 6	5 907437 629178
162982	38x10 8	5 907437 629147	162985	50x25 6	5 907437 629185



TAŚMA OSTRZEGAWCZA PCV TITANUM

- uniwersalna, bardzo wytrzymała taśma samoprzylepna
- wykonana z grubego i mocnego nośnika PCV (150 mikronów), odporna na rozdarcia, ścieranie, korozję i wilgoć
- dwukolorowa żółto-czarna idealnie nadaje się do oznakowania miejsc niebezpiecznych
- przeznaczona do użytku zewnętrznego i wewnętrznego

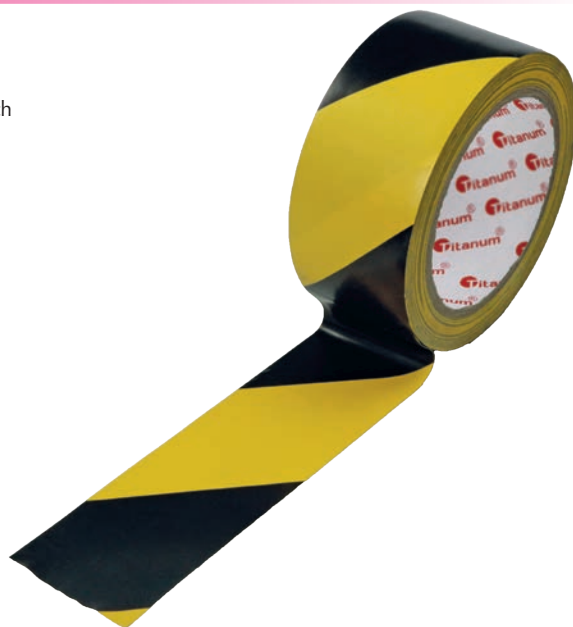

KOD	KOLOR	OPAK.	EAN13
445244	●	48x20 1	5 903714 506248



TAŚMA ANTYPOŚLIZGOWA TITANUM

- dobrej jakości, wytrzymała taśma samoprzylepna antypoślizgowa,
- z klejem kauczukowym, który nie uszkadza podłoża
- odporna na wodę, oleje, smary, promienie słoneczne
- odporność temperaturowa: -30°C do +70°C
- przeznaczona do użytku zewnętrznego i wewnętrznego



KOD	KOLOR	OPAK.	EAN13
445243	●	48x5 1	5 903714 506224

- podajniki do taśmy klejącej o szerokości: 18 mm
 - zapewniają precyzyjne cięcie i wysoką funkcjonalność
 - ząbkowane ostrze równo odcina taśmę
- 473298** - Taśma INVISIBLE z podajnikiem, najwyższej jakości matowa taśma biurowa, po naklejeniu staje się prawie niewidoczna także na fotokopiach, można po niej pisać, ma bardzo dobre właściwości klejące



KOD	REF	KOLOR	OPIS	EAN13
278365	DT-02	przezroczysty	podajnik	5 907437 653043
278364	DT-01	przezroczysty	podajnik + taśma przezroczysta	5 907437 653074



KOD	REF	KOLOR	OPIS	EAN13
278365				
473298	DT-03	matowy	podajnik + taśma matowa	5 903714 520727

PODAJNIK TAŚMY BIUROWEJ

- mały, wygodny podajnik do taśm z obcinaczem, ułatwiający pobieranie i równe odrywanie fragmentów taśmy biurowej
- przeznaczony jest do taśm o maksymalnej szerokości 19 mm
- mocny i stabilny dzięki czemu można go obsługiwać jedną ręką, co wpływa na oszczędność czasu
- wysokiej jakości bardzo ostre ostrze gwarantuje bezproblemowe odrywanie taśmy bez jej marnowania
- antypoślizgowa podstawa
- wymiary podajnika: 11,2 x 5,7 x 6 cm



KOD	REF	KOLOR	EAN13
106642	YF9080	●	5 907437 614082

PODAJNIK DO TAŚMY BIUROWEJ TITANUM

- plastikowy podajnik do taśmy klejącej
- z metalowym obcinaczem
- kolor: czarny



KOD	KOLOR	EAN13
484409	●	5 903714 530496

PODAJNIKI TAŚMY PAKOWEJ TITANUM

- przeznaczone do pakowania, zabezpieczania lub wzmocnienia kartonów i palet taśmą pakową
- sprawdzą się zarówno w biurze, jak i w domu
- szybko i sprawnie kleją oraz tną taśmę
- wyposażone w napinacz
- wygodna rękojeść oraz metalowe wzmocnienie ułatwiają pracę jedną ręką
- maksymalny rozmiar taśmy: 50 mm x 66 m
- kolor obudowy: czerwono-szary
- **162444** - model z chowanym ostrzem

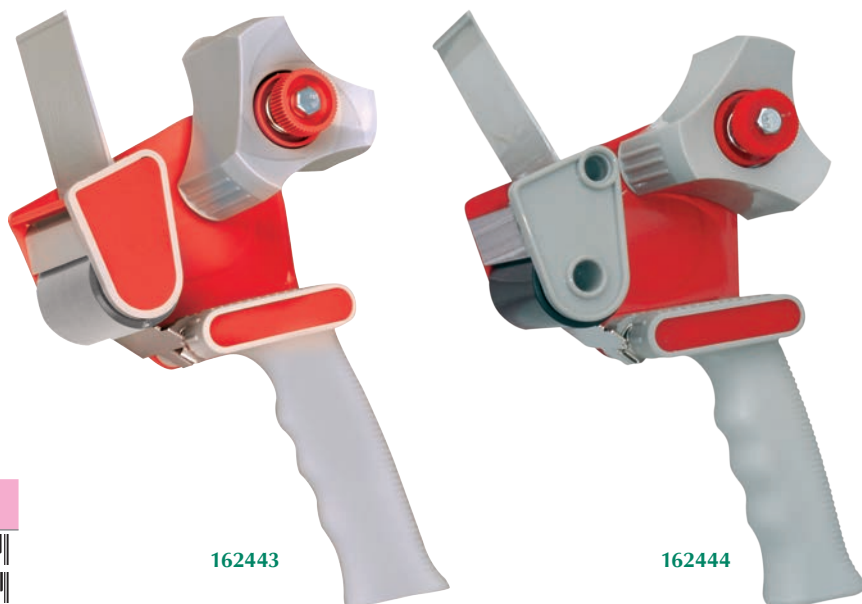

KOD	REF	KOLOR	OPAK.	EAN13
162443	RM11051	●	1	5 907437 628874
162444	RM01251	●	1	5 907437 628881



M&G
WRITING CREATIVITY
Titanium[®]

M&G
WRITING CREATIVITY
Titanium[®]

Sposoby konfekcjonowania

REGAŁY EKSPOZYCYJNE 178-179

4

REGAŁY SIATKOWE



REGAŁY SIATKOWE





szerość: 61 cm
 wysokość: 181 cm
 głębokość: 47 cm

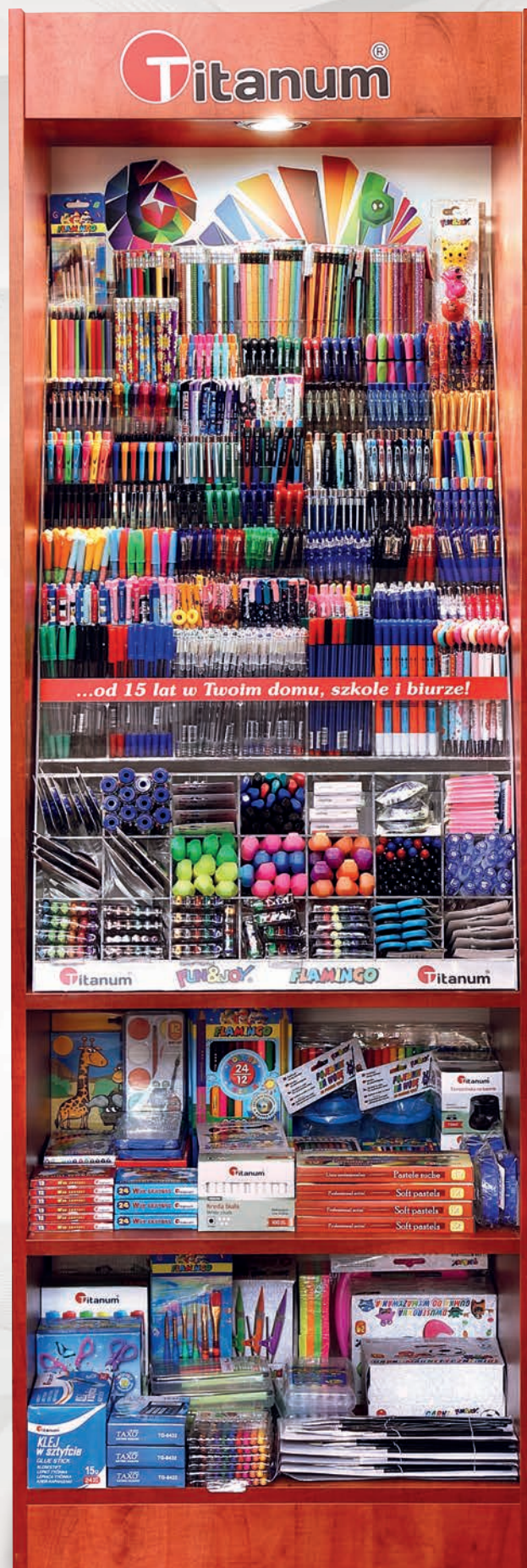

401437

435 . . . 172	68972 . . 93	76079 . . 32	86162 . . 152	101504 . . 131	131295 . . 161	166434 . . 105	194595 . . 144	195163 . . 141
713 . . . 172	68973 . . 93	76080 . . 32	86163 . . 152	105069 . . 162	139129 . . 162	166436 . . 105	194596 . . 144	195164 . . 141
3788 . . . 172	68974 . . 93	76081 . . 35	86164 . . 152	105070 . . 162	139607 . . 134	166992 . . 39	194597 . . 144	195165 . . 141
4670 . . . 172	69074 . . 115	76133 . . . 56	87403 . . . 113	105942 . . 168	139608 . . 134	166997 . . 39	194598 . . 144	195166 . . 135
8423 . . . 172	70088 . . . 59	76649 . . . 172	87418 . . . 156	106641 . . 160	141375 . . 151	166998 . . 39	194599 . . 144	195167 . . 135
8529 . . . 172	70658 . . . 93	76650 . . . 172	87419 . . . 156	106642 . . 175	141376 . . 151	167000 . . 39	194600 . . 144	195168 . . 135
19166 . . 115	70662 . . 115	76651 . . . 172	88589 . . . 64	106941 . . 124	141377 . . 151	167004 . . 37	194601 . . 144	195169 . . 138
19167 . . 115	71048 . . . 94	76652 . . . 172	88592 . . . 64	106942 . . 124	141378 . . 151	167005 . . 37	194602 . . 144	195170 . . 138
23173 . . . 60	71049 . . . 94	76653 . . . 172	88593 . . . 64	106943 . . 124	141379 . . 151	171202 . . 38	194778 . . 144	195171 . . 138
58845 . . . 53	71050 . . . 94	76654 . . . 172	88594 . . . 64	106944 . . 124	141380 . . 151	171203 . . 38	194779 . . 144	195172 . . 138
58847 . . 157	71051 . . . 94	76655 . . . 172	88909 . . . 94	108613 . . 171	146261 . . 163	171204 . . 38	194780 . . 144	195173 . . 141
58849 . . 157	71056 . . 128	76656 . . . 172	89320 . . . 14	108614 . . . 61	146262 . . 163	171205 . . 38	194783 . . 142	195174 . . 141
58856 . . 161	71057 . . 128	76657 . . . 172	89909 . . 112	108672 . . . 5	146263 . . 163	171206 . . 38	194784 . . 142	195175 . . 141
58859 . . 170	71058 . . 128	76772 . . . 52	89960 . . 125	108813 . . 165	146264 . . 163	171207 . . 38	194786 . . 142	195176 . . 141
58860 . . 170	71059 . . 127	76776 . . . 48	92329 . . . 92	108814 . . 165	146265 . . 163	171208 . . 38	194787 . . 142	195177 . . 140
58875 . . 161	71060 . . 127	78744 . . . 92	93954 . . 160	108815 . . 165	146266 . . 163	171209 . . 38	194790 . . 141	195178 . . 140
58876 . . 161	71061 . . 127	78756 . . 118	94245 . . 131	108816 . . 165	146267 . . 163	171210 . . 38	194791 . . 141	195179 . . 140
58907 . . 166	71062 . . 127	78762 . . 129	94330 . . . 43	108817 . . 165	146268 . . 163	171211 . . 38	194792 . . 141	195180 . . 140
62187 . . 115	71063 . . 130	78817 . . 128	95702 . . . 50	109668 . . . 71	146269 . . 163	171212 . . 38	194794 . . 141	195181 . . 140
62188 . . 115	71064 . . 130	78990 . . . 62	96087 . . . 61	111450 . . . 71	146270 . . 163	174235 . . 124	194795 . . 141	195182 . . 140
62200 . . . 94	71065 . . 130	79408 . . 130	96088 . . . 61	111691 . . 123	146271 . . 163	175044 . . 10	194800 . . 135	195183 . . 140
62202 . . . 64	71066 . . 130	80610 . . . 161	96304 . . . 62	111707 . . 123	146272 . . 163	175045 . . 10	194804 . . 135	195184 . . 140
62204 . . . 64	71067 . . 130	81786 . . . 157	96448 . . . 55	111887 . . 106	146273 . . 163	175049 . . 12	194805 . . 135	195185 . . 142
62206 . . . 53	71077 . . 129	82026 . . 160	96449 . . . 54	112014 . . 129	146274 . . 163	175050 . . 13	194806 . . 135	195186 . . 142
62212 . . 162	71078 . . 129	82059 . . 115	96451 . . . 54	112028 . . . 54	147166 . . 150	175051 . . 18	194807 . . 135	199868 . . 14
62861 . . . 41	71079 . . 108	82093 . . 122	96754 . . 152	114047 . . 172	147167 . . 150	175052 . . 18	194808 . . 135	199869 . . 14
62862 . . . 41	71086 . . 126	82099 . . 121	96758 . . 152	114048 . . 172	147242 . . 113	175054 . . . 9	194809 . . 135	199875 . . 60
62867 . . . 24	71087 . . 126	82102 . . 121	96786 . . . 77	114049 . . 172	147757 . . 110	175055 . . 45	194810 . . 135	199879 . . 18
62868 . . . 14	71088 . . 126	82135 . . . 44	96787 . . . 77	114051 . . 172	147774 . . 105	175534 . . 109	194811 . . 135	199880 . . 18
62869 . . . 14	71089 . . 126	82136 . . . 44	96884 . . 152	114052 . . 172	147775 . . 105	175578 . . 130	194812 . . 135	201173 . . 22
64490 . . 161	71090 . . 128	82785 . . 162	96885 . . 152	114053 . . 172	150461 . . 131	177295 . . 111	194816 . . 138	201178 . . 23
64492 . . 115	71091 . . 128	82828 . . . 50	96886 . . 152	114054 . . 172	150462 . . 131	177296 . . 111	194817 . . 138	201179 . . 23
64493 . . 111	71092 . . 128	82829 . . . 50	96887 . . 152	114055 . . 172	150463 . . 131	179546 . . . 50	194818 . . 138	201617 . . 138
64494 . . 111	71093 . . 128	83185 . . . 18	96888 . . 152	114056 . . 172	150464 . . 131	179643 . . 146	194819 . . 138	201668 . . 146
64941 . . 115	71642 . . 161	83186 . . . 18	96889 . . 152	114057 . . 172	150551 . . 150	180786 . . 172	194820 . . 138	201669 . . 149
64942 . . 122	71643 . . 161	83187 . . . 18	96890 . . 152	114058 . . 172	151918 . . 122	180787 . . 172	194821 . . 138	201671 . . 149
64943 . . 124	71772 . . 158	83408 . . 125	97109 . . 152	114059 . . 172	157032 . . 131	180788 . . 172	194822 . . 138	201826 . . 166
64946 . . 114	71774 . . 160	83409 . . 125	97110 . . 152	114060 . . 172	157329 . . 123	180790 . . 172	194823 . . 138	201827 . . 166
64947 . . 114	71784 . . . 62	83719 . . . 44	97111 . . 152	114061 . . 172	157334 . . 124	180831 . . 172	194824 . . 138	201829 . . 166
64948 . . 115	71785 . . . 62	83721 . . . 44	97112 . . 152	115706 . . 114	158430 . . 106	184129 . . 22	194825 . . 138	203227 . . 106
64949 . . 114	71786 . . . 62	83722 . . . 44	97113 . . 152	117237 . . . 29	161120 . . 111	184130 . . 21	195114 . . 138	203260 . . 108
64950 . . 114	71787 . . . 62	83723 . . . 44	97114 . . 152	117238 . . . 29	161121 . . 111	184131 . . 22	195116 . . 138	203261 . . 108
65135 . . 162	73161 . . 160	83726 . . . 44	97115 . . 152	117239 . . . 29	162156 . . . 51	184132 . . 22	195119 . . 137	203526 . . 107
65458 . . 120	73496 . . . 41	83727 . . . 44	97117 . . 152	117240 . . . 30	162161 . . . 51	184287 . . 118	195120 . . 137	203527 . . 96
65459 . . 120	73499 . . 111	84081 . . . 43	97118 . . 152	117241 . . . 15	162162 . . . 51	184480 . . 168	195122 . . 137	203530 . . 91
66255 . . . 59	73500 . . 115	84380 . . . 56	97119 . . 152	117242 . . . 15	162443 . . 175	184560 . . 153	195123 . . 137	204954 . . 168
66657 . . 158	74486 . . . 49	84381 . . . 56	97120 . . 152	117243 . . . 15	162444 . . 175	185331 . . . 6	195125 . . 137	205044 . . . 4
66658 . . 158	74553 . . . 93	84492 . . 111	97122 . . 152	117244 . . . 15	162751 . . . 43	185332 . . . 6	195126 . . 137	205046 . . . 49
66659 . . 158	75018 . . 128	86110 . . . 151	97123 . . 152	117252 . . 151	162755 . . 109	185335 . . 12	195128 . . 137	205048 . . . 12
66667 . . 158	75020 . . 128	86111 . . . 151	97124 . . 152	117253 . . 151	162878 . . . 47	185339 . . 11	195130 . . 137	205049 . . . 11
66670 . . 159	75022 . . 128	86136 . . 152	97125 . . 152	117254 . . 151	162952 . . 174	185348 . . 46	195132 . . 137	205050 . . 45
66672 . . 159	75024 . . 128	86137 . . 152	97263 . . . 24	117255 . . 151	162953 . . 174	188065 . . 19	195133 . . 137	206553 . . 107
66674 . . 159	75120 . . . 70	86138 . . 152	97264 . . . 24	117256 . . 151	162959 . . 174	188066 . . 21	195135 . . 137	206554 . . 107
66675 . . 159	75121 . . . 70	86139 . . 152	97565 . . 134	117257 . . 151	162962 . . 174	188067 . . 20	195136 . . 137	206555 . . 107
66676 . . 159	75122 . . . 70	86140 . . 152	99473 . . 152	124852 . . 166	162963 . . 174	188129 . . 20	195138 . . 137	206556 . . 107
66680 . . 157	75123 . . . 70	86141 . . 152	99474 . . 152	124853 . . 166	162964 . . 174	188130 . . 20	195139 . . 137	207025 . . . 50
66727 . . 120	75252 . . . 52	86142 . . 152	99475 . . 152	124854 . . 166	162965 . . 174	188762 . . 121	195141 . . 137	207127 . . . 47
66743 . . . 44	75254 . . . 52	86143 . . 152	99476 . . 152	126020 . . 155	162966 . . 174	188763 . . 120	195142 . . 137	207490 . . 150
66744 . . . 44	75270 9	86144 . . 152	99477 . . 152	126136 . . 150	162981 . . 174	188764 . . 121	195144 . . 137	208690 . . . 15
66746 . . . 44	76042 . . 114	86145 . . 152	99483 . . 150	127356 . . . 77	162982 . . 174	188772 . . 120	195145 . . 137	208691 . . . 15
66747 . . . 44	76043 . . 114	86146 . . 152	99484 . . 150	127397 . . 148	162983 . . 174	188773 . . 120	195146 . . 137	209236 . . . 60
66774 . . . 62	76065 . . . 32	86147 . . 152	100314 . 106	127398 . . 148	162984 . . 174	188774 . . 120	195147 . . 137	211984 . . . 56
66775 . . . 62	76066 . . . 32	86148 . . 152	100315 . 106	127399 . . 148	162985 . . 174	188778 . . 121	195148 . . 137	213868 . . 141
66776 . . . 62	76067 . . . 32	86149 . . 152	100316 . 106	127400 . . 148	163070 . . . 56	188780 . . 121	195149 . . 137	214966 . . . 19
66777 . . . 62	76068 . . . 32	86150 . . 152	100317 . 106	127592 . . 161	163072 . . . 56	194580 . . 139	195150 . . 142	218022 . . . 55
66778 . . . 62	76069 . . . 32	86151 . . 152	100321 . . 43	127593 . . 161	163073 . . . 55	194581 . . 139	195151 . . 142	219163 . . 153
66780 . . . 62	76070 . . . 32	86152 . . 152	100330 . 125	128607 . . 171	163074 . . . 55	194582 . . 144	195152 . . 142	219164 . . 153
66781 . . . 62	76071 . . . 32	86153 . . 152	100331 . 125	128863 . . 150	164516 . . 119	194583 . . 144	195153 . . 142	219165 . . 153
66782 . . . 62	76072 . . . 32	86154 . . 152	100337 . 107	128864 . . 150	165106 . . . 92	194584 . . 144	195154 . . 143	219166 . . 153
67715 . . 131	76073 . . . 32	86155 . . 152	100338 . 107	128867 . . 150	165910 . . 130	194586 . . 144	195155 . . 143	219167 . . 154
67721 . . . 49	76074 . . . 32	86156 . . 152	100339 . 107	128868 . . 150	165976 . . . 51	194588 . . 144	195156 . . 141	219168 . . 154
67722 . . 162	76075 . . . 32	86157 . . 152	100340 . 107	128869 . . 150	165978 . . . 52	194589 . . 144	195159 . . 141	219169 . . 155
67725 . . . 44	76076 . . . 32	86158 . . 152	101227 . 161	128870 . . 150	165982 . . . 53	194591 . . 144	195160 . . 141	219171 . . 155
68926 . . . 94	76077 . . . 32	86159 . . 152	101229 . 161	128871 . . 150	166418 . . . 17	194593 . . 144	195161 . . 141	219172 . . 153
68971 . . . 93	76078 . . . 32	86160 . . 152	101230 . 161	130407 . . . 69	166433 . . 110	194594 . . 144	195162 . . 141	219268 . . 145

219272 . . 145	231175 . . 162	294339 . . 52	318857 . . 148	365218 . . 83	380043 . . 80	417942 . . 28	452061 . . 16	473298 . . 175
219617 . . 156	231808 . . 47	296763 . . 18	318858 . . 148	365352 . . 59	380044 . . 80	417943 . . 28	452062 . . 17	474927 . . 100
219618 . . 156	235099 . . 25	299118 . . 71	319489 . . 71	365448 . . 83	380045 . . 80	418369 . . 81	452063 . . 19	474928 . . 98
219619 . . 156	235100 . . 25	299119 . . 71	319659 . . 92	367150 . . 47	380055 . . 90	418370 . . 81	452071 . . 48	474929 . . 99
219620 . . 156	239443 . . . 9	299120 . . 71	319662 . . 92	367151 . . 47	380618 . . 79	418371 . . 81	453081 . . 71	474930 . . 98
219621 . . 156	240684 . . 171	299121 . . 71	320839 . . 91	367270 . . 118	380620 . . 79	418372 . . 81	453082 . . 71	474931 . . 99
219622 . . 156	240799 . . 112	299122 . . 27	321668 . . 163	367308 . . 129	383265 . . 37	418373 . . 81	453083 . . 72	474932 . . 100
219623 . . 156	241516 . . 131	299123 . . 27	321669 . . 163	367309 . . 129	384621 . . 42	418374 . . 81	453084 . . 72	474933 . . 99
219624 . . 156	242654 . . . 8	299125 . . 27	334695 . . 73	367310 . . 129	384716 . . 168	418375 . . 81	454436 . . 72	474934 . . 95
219625 . . 156	242704 . . 42	300139 . . 126	334697 . . 73	367311 . . 129	385956 . . 168	418377 . . 81	455639 . . 33	474935 . . 98
219626 . . 156	242921 . . 66	300473 . . 41	334698 . . 73	367386 . . 69	390849 . . 112	418378 . . 81	455640 . . 33	474936 . . 97
219627 . . 156	242922 . . 66	301009 . . 39	334699 . . 73	367388 . . 69	391936 . . 83	418379 . . 81	455646 . . 33	474937 . . 97
219628 . . 156	242923 . . 66	301010 . . 39	334701 . . 13	367389 . . 69	391937 . . 83	418381 . . 81	455647 . . 33	474938 . . 101
219635 . . 156	242924 . . 76	301011 . . 39	334704 . . 13	367761 . . 76	393885 . . . 7	418383 . . 81	455648 . . 33	474939 . . 100
219636 . . 156	242925 . . 82	301012 . . 39	336213 . . 154	369058 . . 169	394105 . . 103	418385 . . 81	455651 . . 33	474940 . . 96
219980 . . 165	243449 . . 173	301026 . . 88	336216 . . 154	369059 . . 169	394128 . . 101	418386 . . 81	455652 . . 33	474941 . . 97
219981 . . 165	243450 . . 173	301387 . . 171	337847 . . 24	369060 . . 169	394416 . . 46	418389 . . 81	455653 . . 33	475149 . . 161
219982 . . 165	243463 . . 173	302273 . . 139	337848 . . 25	369061 . . 169	397254 . . 37	418390 . . 81	455654 . . 33	477957 . . 81
219983 . . 165	243464 . . 173	302276 . . 139	337849 . . 24	369062 . . 169	397434 . . 170	418391 . . 81	455656 . . 33	477958 . . 81
219985 . . 165	243478 . . 173	302279 . . 144	338439 . . 63	369063 . . 169	397435 . . 170	418396 . . 28	455658 . . 33	477960 . . 81
219986 . . 165	243482 . . 173	302280 . . 144	338440 . . 63	369064 . . 171	397689 . . 35	419038 . . . 7	455659 . . 33	477961 . . 81
219987 . . 165	248635 . . 156	302282 . . 144	338441 . . 63	369065 . . 171	397690 . . 35	420631 . . 91	455661 . . 33	477964 . . 81
219988 . . 165	248636 . . 156	302283 . . 144	338442 . . 63	369405 . . 105	397692 . . 35	420633 . . 95	455662 . . 33	477966 . . 81
219989 . . 165	249036 . . 157	302284 . . 139	338443 . . 63	369909 . . 28	397694 . . 35	420635 . . 90	455664 . . 33	477967 . . 81
220235 . . 109	249037 . . 157	302285 . . 139	338694 . . 168	369920 . . 28	401646 . . 112	420637 . . 91	455665 . . 33	477968 . . 81
220236 . . 109	249038 . . 158	302286 . . 139	338705 . . 82	369921 . . 28	402955 . . 50	425176 . . 89	455669 . . 33	477969 . . 81
220260 . . 27	249039 . . 159	302287 . . 139	339369 . . 83	369922 . . 28	402956 . . 50	425177 . . 89	455671 . . 33	477972 . . 78
220261 . . 27	249640 . . 67	302288 . . 139	339370 . . 83	369923 . . 28	402970 . . 102	425179 . . 110	455672 . . 33	477973 . . 78
220262 . . 27	249641 . . 64	302289 . . 139	339371 . . 83	369924 . . 28	404111 . . . 4	425180 . . 90	455673 . . 33	477974 . . 77
220263 . . 167	251045 . . 50	302291 . . 143	339372 . . 83	369925 . . 28	404853 . . 57	432038 . . 81	455675 . . 33	480256 . . 49
220264 . . 167	254848 . . 89	302292 . . 143	339373 . . 83	369926 . . 28	404854 . . 57	432039 . . 81	455676 . . 33	484406 . . 166
220265 . . 167	256416 . . 68	302293 . . 143	339427 . . 83	369927 . . 28	404926 . . 57	432040 . . 81	455677 . . 33	484407 . . 166
220266 . . 167	256417 . . 68	302294 . . 143	339761 . . 26	369928 . . 28	404927 . . 58	432041 . . 81	455679 . . 33	484409 . . 175
220267 . . 164	260833 . . 112	302301 . . 140	340279 . . 78	369930 . . 28	406026 . . 25	432042 . . 81	455680 . . 33	485826 . . 31
220269 . . 16	263961 . . 40	302302 . . 140	340300 . . 76	369931 . . 28	406064 . . 53	432669 . . 40	455681 . . 33	485827 . . 31
220275 . . 162	263963 . . 40	302303 . . 140	340302 . . 76	369932 . . 28	406171 . . 102	432670 . . 40	455682 . . 33	485828 . . 31
220304 . . 67	267744 . . 96	302304 . . 140	340303 . . 79	369933 . . 28	406180 . . 104	432671 . . 40	455684 . . 33	486514 . . 88
220306 . . 67	267750 . . 134	302305 . . 140	340304 . . 79	369934 . . 28	406182 . . 102	432672 . . 40	455685 . . 33	486515 . . 88
220310 . . 164	267751 . . 134	302306 . . 140	340305 . . 79	369935 . . 28	406183 . . 101	434256 . . 147	455686 . . 33	486516 . . 114
220437 . . 72	267752 . . 134	302307 . . 140	340306 . . 79	369936 . . 28	406186 . . 101	437183 . . 164	455687 . . 33	487689 . . 75
220438 . . 72	267753 . . 134	302308 . . 140	340307 . . 79	369937 . . 28	406187 . . 114	437184 . . 164	455688 . . 33	487690 . . 75
220440 . . 72	267754 . . 134	302309 . . 143	340943 . . . 4	369938 . . 28	407526 . . 146	437185 . . 38	455689 . . 33	487691 . . 75
220584 . . 60	267755 . . 134	302310 . . 143	341140 . . 134	369939 . . 28	407533 . . 146	437295 . . 63	455690 . . 33	487692 . . 75
224404 . . 61	267756 . . 134	302311 . . 143	341141 . . 134	369941 . . 28	407538 . . 146	437443 . . 164	455691 . . 33	487693 . . 75
224405 . . 61	267757 . . 134	302312 . . 143	342648 . . 11	369942 . . 28	407539 . . 146	437444 . . 164	455692 . . 33	487694 . . 75
224406 . . 61	267758 . . 134	302313 . . 142	343894 . . 20	369943 . . 28	407540 . . 147	437445 . . 164	455693 . . 33	487695 . . 75
224493 . . 59	267759 . . 134	302314 . . 142	343895 . . 20	369944 . . 28	407541 . . 147	438950 . . 48	455694 . . 33	487696 . . 75
225616 . . 37	267760 . . 134	302315 . . 142	345174 . . 47	369945 . . 28	407544 . . 42	438953 . . . 8	455749 . . 34	487697 . . 75
225617 . . 37	267761 . . 134	302316 . . 142	345175 . . 47	370575 . . 42	407545 . . 42	442439 . . 103	455750 . . 34	487698 . . 75
225847 . . 35	267762 . . 134	302369 . . 137	346547 . . 65	372203 . . 42	407546 . . 42	442440 . . 104	455751 . . 34	487699 . . 75
226641 . . 21	267763 . . 134	302370 . . 137	346627 . . 127	372204 . . 42	407547 . . 42	442441 . . 103	455752 . . 34	487700 . . 75
226699 . . 136	267764 . . 134	302371 . . 137	346628 . . 127	373234 . . 82	408788 . . 41	442442 . . 104	456754 . . 34	487783 . . 75
226700 . . 136	267765 . . 134	302373 . . 137	347769 . . 46	373725 . . 93	408789 . . 19	442606 . . 38	456755 . . 34	488988 . . 94
226701 . . 136	267766 . . 134	303303 . . 54	350344 . . 67	373726 . . 43	411593 . . 10	442607 . . 38	456756 . . 36	488989 . . 87
226702 . . 136	267767 . . 134	303304 . . 55	350346 . . 65	373727 . . 43	411594 . . 10	442608 . . 38	456958 . . 149	488990 . . 87
226703 . . 145	267768 . . 134	307928 . . 168	351709 . . 45	374168 . . 37	413430 . . 67	443873 . . 68	456959 . . 149	488991 . . 87
226704 . . 145	267769 . . 134	307931 . . 168	352771 . . 135	374178 . . 119	413432 . . 67	443874 . . 68	456960 . . 149	488992 . . 86
226705 . . 136	267770 . . 134	308547 . . 161	352772 . . 135	374179 . . 119	413434 . . 66	443875 . . 68	456961 . . 149	488993 . . 86
226706 . . 136	267771 . . 134	308974 . . 41	353900 . . 61	377615 . . 39	413436 . . 66	443876 . . 68	457255 . . 38	488994 . . 86
226707 . . 136	267772 . . 134	310850 . . 26	353901 . . 61	378906 . . 57	415485 . . 154	445243 . . 174	457554 . . 60	489728 . . 74
226708 . . 145	267773 . . 134	310851 . . 26	353902 . . 61	378907 . . 58	415486 . . 154	445244 . . 174	457555 . . 60	489729 . . 74
226709 . . 145	275729 . . 167	311252 . . 23	356936 . . 36	378908 . . 58	416736 . . 168	445246 . . 173	457556 . . 60	490103 . . 72
226714 . . 136	278364 . . 175	311963 . . 42	356937 . . 36	378909 . . 58	417913 . . 28	445249 . . 171	457921 . . 46	490228 . . 74
226717 . . 136	278365 . . 175	312290 . . 15	356938 . . 36	378910 . . 64	417927 . . 28	445250 . . 171	457922 . . 46	490229 . . 74
226719 . . 136	280478 . . . 8	313873 . . 119	356940 . . 36	380024 . . 78	417929 . . 28	445508 . . 69	459171 . . 26	490230 . . 74
226748 . . 144	280479 . . . 5	313874 . . 119	358168 . . 38	380029 . . 80	417931 . . 28	445589 . . 21	461620 . . 113	490231 . . 74
226749 . . 144	282800 . . . 5	313931 . . 163	358700 . . 152	380030 . . 80	417933 . . 28	445590 . . 21	461624 . . 113	490490 . . 61
226750 . . 144	282801 . . . 5	315024 . . 89	358702 . . 152	380031 . . 80	417934 . . 28	445633 . . 172	461625 . . 113	494731 . . 70
226751 . . 144	284373 . . 134	315026 . . 95	358703 . . 152	380033 . . 80	417935 . . 28	445634 . . 172	461626 . . 113	494732 . . 70
226752 . . 144	284549 . . 58	318850 . . 148	359299 . . 127	380034 . . 80	417936 . . 28	445675 . . 145	463840 . . 63	494771 . . 69
226753 . . 144	284552 . . 57	318851 . . 148	359920 . . 30	380035 . . 80	417937 . . 28	449412 . . 17	463841 . . 63	494772 . . 69
226754 . . 144	284554 . . 57	318853 . . 148	359922 . . 30	380036 . . 80	417938 . . 28	451879 . . 53	464819 . . 74	494773 . . 69
226755 . . 144	285886 . . 51	318854 . . 148	359926 . . 15	380037 . . 80	417939 . . 28	451881 . . 53	471161 . . 160	494775 . . . 7
226939 . . 115	285887 . . 65	318855 . . 148	361503 . . . 6	380041 . . 80	417940 . . 28	451885 . . 52	471604 . . 34	495554 . . 70
226940 . . 115	285888 . . 65	318856 . . 148	365217 . . 83	380042 . . 80	417941 . . 28	451886 . . 52	472086 . . 20	495555 . . 70

Twój dostawca:

